

TOOL PRO WDA 40

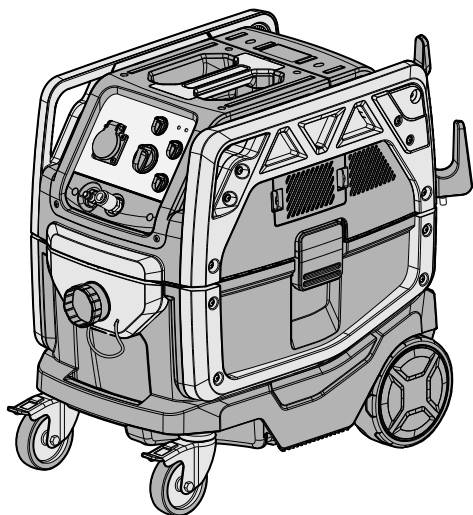

- IT** **Usò e Manutenzione**
- EN** **Use and Maintenance**
- FR** **Utilisation et Entretien**
- DE** **Gebrauch und Wartung**
- ES** **Usò y Mantenimiento**
- PT** **Usò e manutençãò**
- NL** **Gebruik en Onderhoud**
- CS** **Použití a Údržba**
- RU** **Эксплуатация и обслуживание**
- PL** **Obsługa i Konserwacja**
- AR** **الاستخدام والصيانة**



8050902
ed. 06/2021

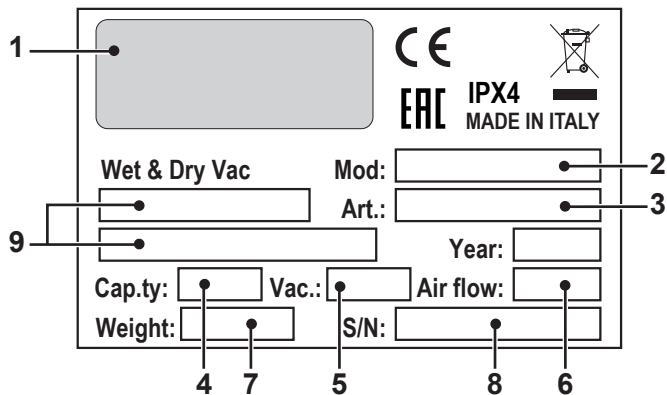
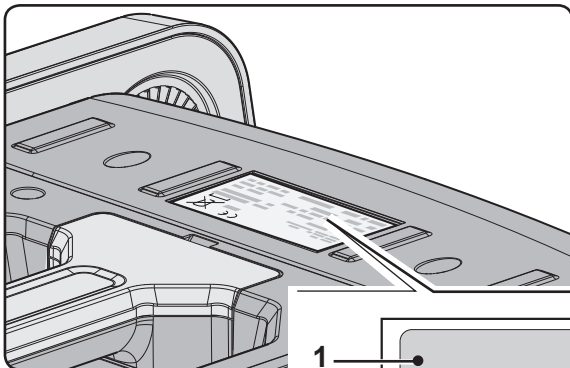

	1	2	3	4	5
IT	Produttore	Modello	Articolo	Capacità contenitore	Capacità aspirazione
EN	Manufacturer	Model	Article	Container capacity	Vacuum
FR	Producteur	Modèle	Article	Capacité de la cuve	Capacité d'aspiration
DE	Hersteller	Modell	Artikel	Fassungsvermögen des Körpers	Ansaugleistung
ES	Fabricante	Modelo	Artículo	Capacidad del bidón	Capacidad de aspiración
PT	Produtor	Modelo	Artigo	Capacidade do reservatório	Capacidade de aspiração
NL	Producent	Model	Artikel	Inhoud reservoir	Zuigcapaciteit
CS	Výrobce	Model	Typ	Obsah nádoby	Sací výkon
RU	Изготовитель	Модель	Артикул	Емкость бака	Мощность всасывания
PL	Producent	Model	Artykuł	Pojemność zbiornika	Podciśnienie (mbar)
AR	الصانع	الطراز	النوع	سعة الخزان	قدرة الشفط

	6	7	8	9
IT	Portata d'aria	Peso macchina	N° Matricola	Caratteristiche elettriche
EN	Air flow	Machine weight	Serial N°	Electrical characteristics
FR	Débit d'air	Poids de la machine	N° Matricule	Caractéristiques électriques
DE	Luftdurchsatz	Maschinengewicht	Serien-Nr.	Elektrische Eigenschaften
ES	Caudal de aire	Peso de la máquina	N° Matricola	Características eléctricas
PT	Caudal de ar	Peso da máquina	Número de série	Características eléctricas
NL	Luchtdebiet	Machine gewicht	Seriennummer	Elektrische eigenschappen
CS	Množství dopravovaného vzduchu	Hmotnost stroje	Výrobní č.	Elektrické údaje
RU	Расход воздуха	Вес машины	Заводской №	Электрические характеристики
PL	Przepływ powietrza	Ciężar maszyny	Nr. Fabryczny	Właściwości elektryczne
AR	تدفق الهواء	وزن الآلة	الرقم التسلسلي	المواصفات الكهربائية

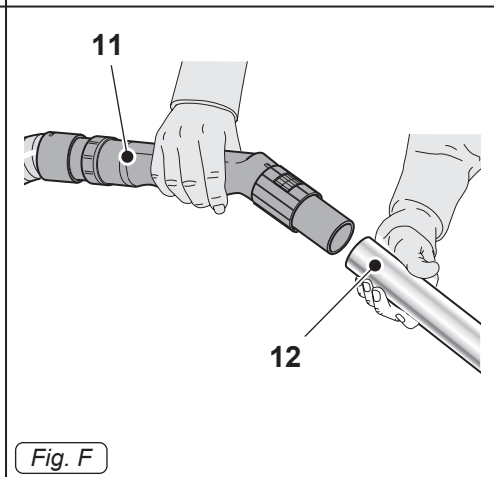
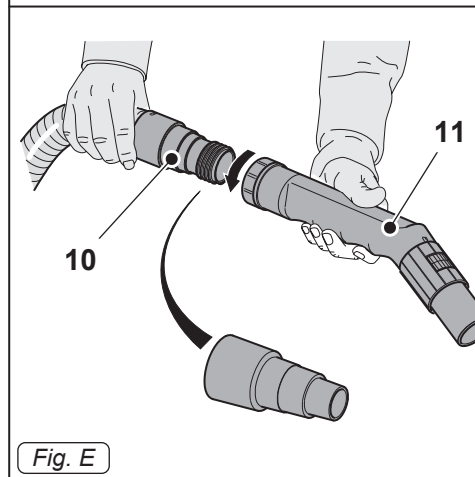
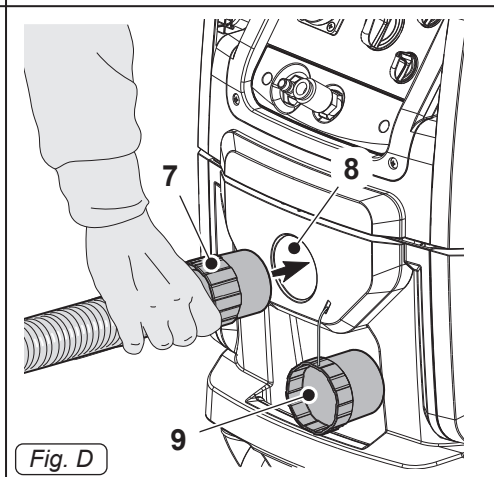
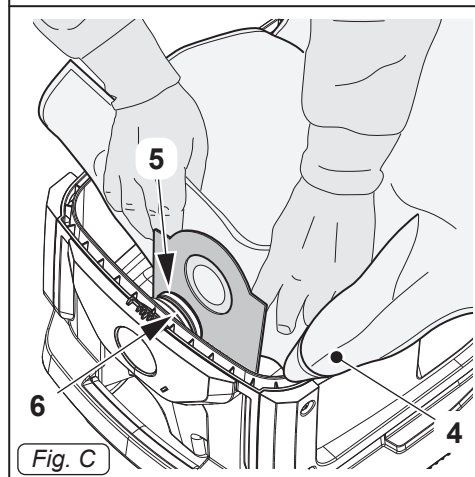
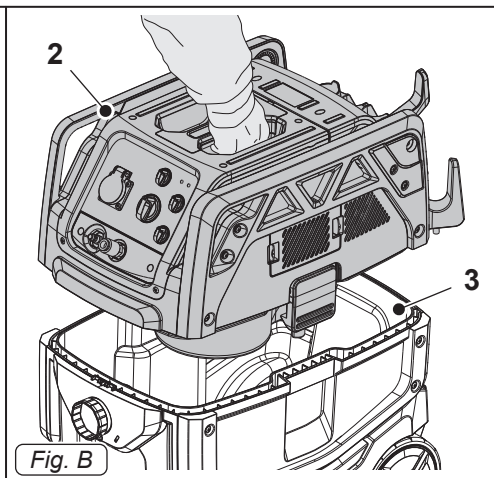
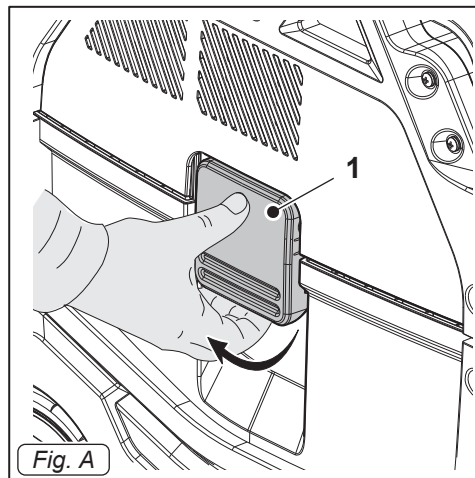

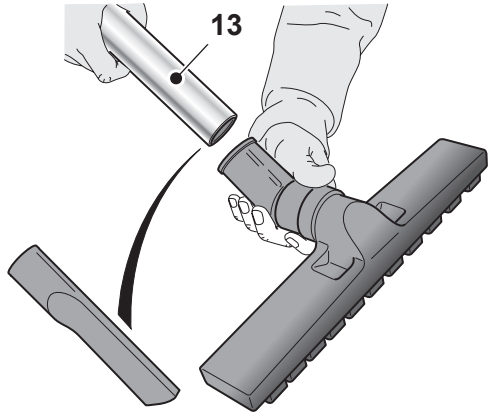
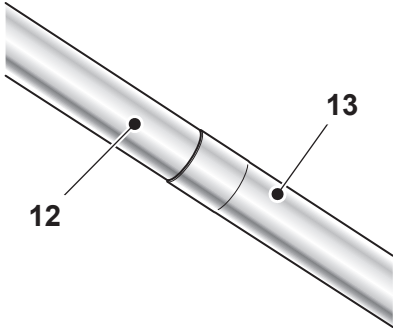

Fig. G

Fig. H

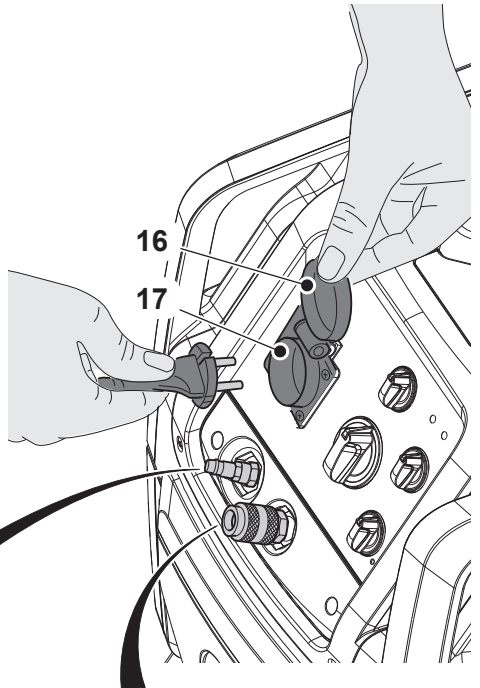
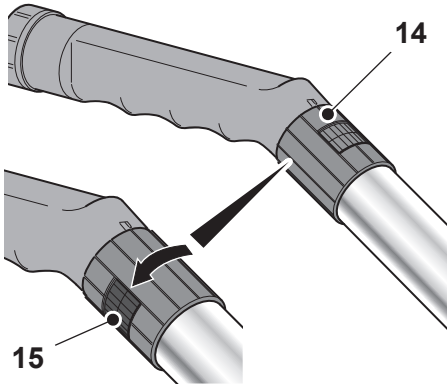

Fig. I

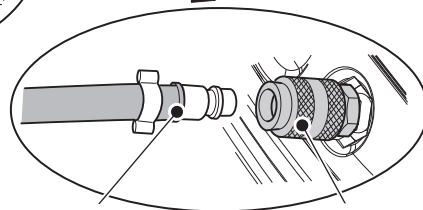
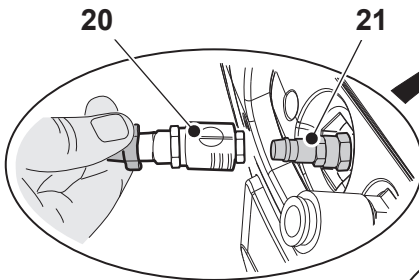
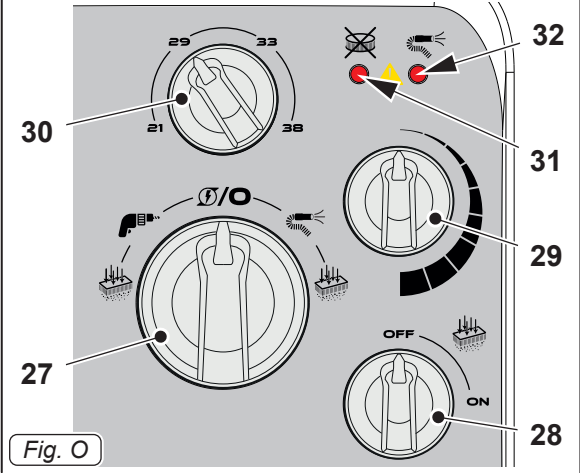
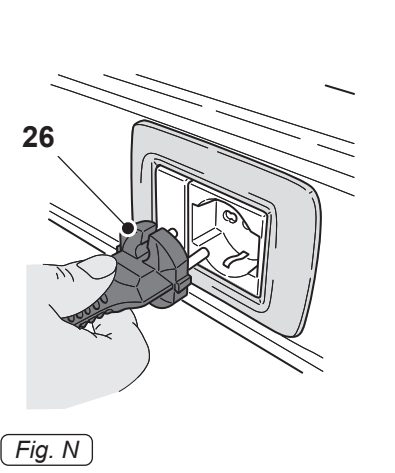
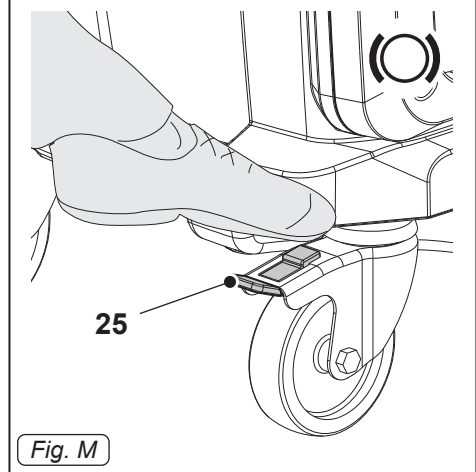
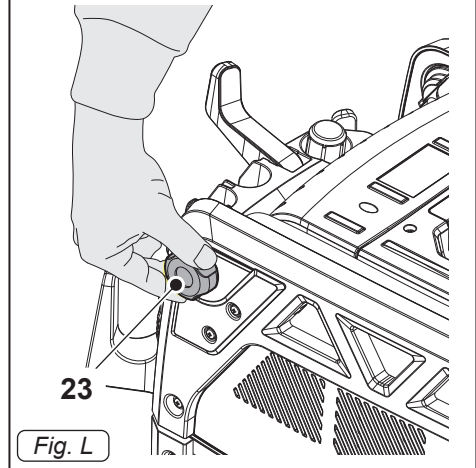
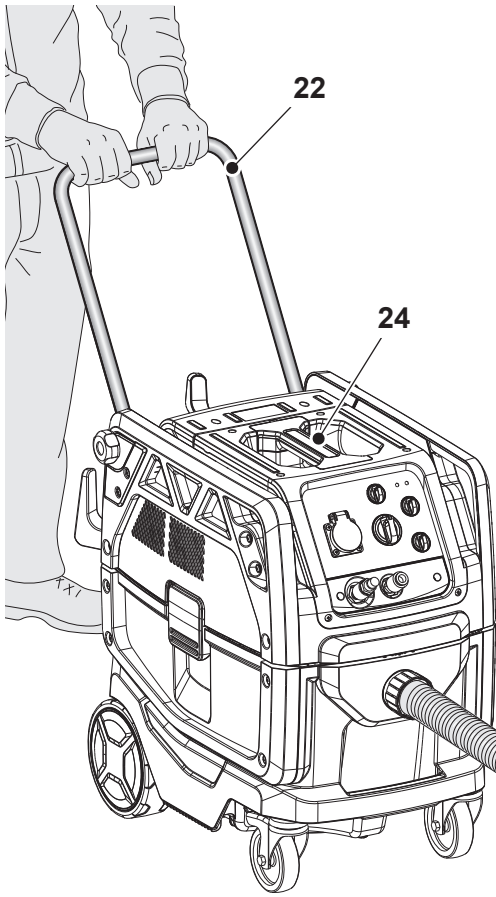
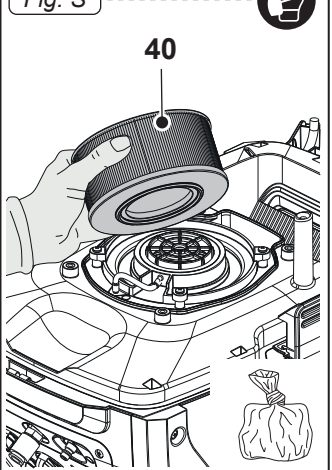
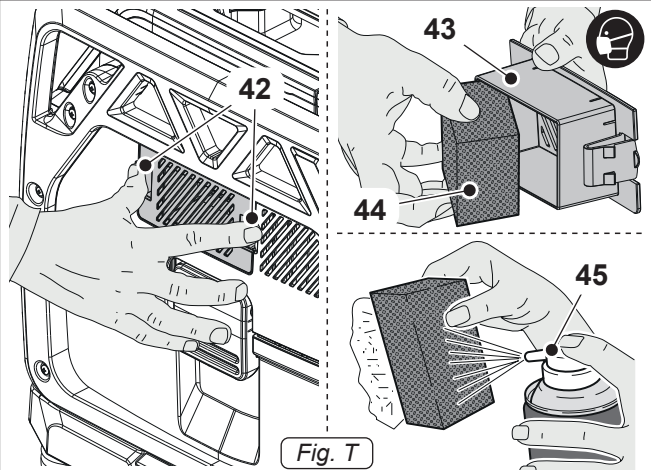
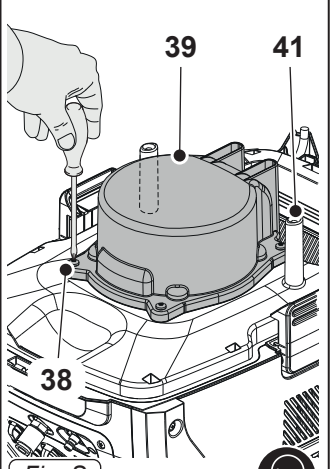
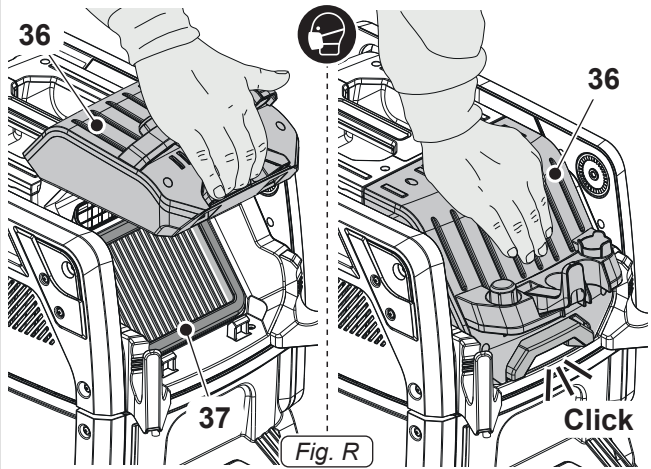
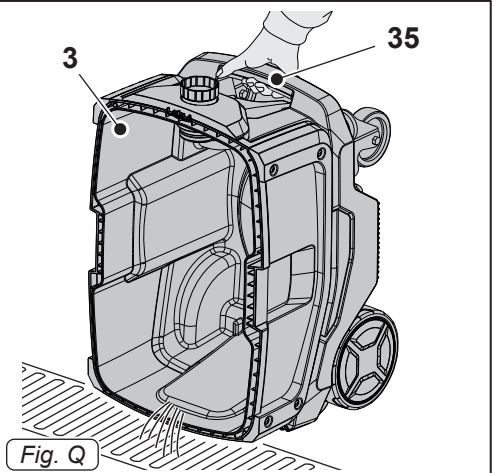
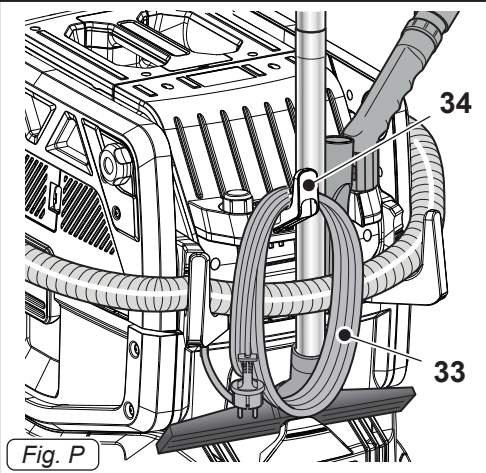

Fig. J

18

19





IT	Italiano.....	ITALIANO -1
	<i>(Istruzioni originali)</i>	
EN	English.....	ENGLISH -1
	<i>(Translation of original instructions)</i>	
FR	Français.....	FRANÇAIS -1
	<i>(Traduction des instructions d'origine)</i>	
DE	Deutsch.....	DEUTSCH -1
	<i>(Übersetzung der Originalanleitung)</i>	
ES	Español.....	ESPAÑOL -1
	<i>(Traducción de las instrucciones originales)</i>	
PT	Português.....	PORTUGUÊS -1
	<i>(Tradução das instruções originais)</i>	
NL	Nederlands.....	NEDERLANDS -1
	<i>(Vertaling van de originele instructies)</i>	
CS	Česky.....	ČESKY -1
	<i>(Překlad originálního návodu)</i>	
RU	Русский.....	РУССКИЙ -1
	<i>(Перевод оригинальной инструкции)</i>	
PL	Polski.....	POLSKI -1
	<i>(Tłumaczenie z oryginalnej instrukcji obsługi)</i>	
AR	العربية.....	العربية 1
	<i>(ترجمة الإرشادات الأصلية)</i>	

INDICE

DATI TECNICI	2
INTRODUZIONE	3
TIPO D'USO	4
PREPARAZIONE APPARECCHIO	5
Aspirapolvere	5
Collegamento utensili.....	5
Aspiraliquidi.....	5
USO DELL'APPARECCHIO	6
Avviamento dell'apparecchio come aspirapolvere o aspiraliquidi.....	6
Spegnimento dell'apparecchio.....	7
PULIZIA E MANUTENZIONE	7
Rimozione e sostituzione del sacchetto raccogli polvere fleece (se presente) ..	8
Svuotamento del contenitore rifiuti.....	8
Controllo e pulizia del filtro principale	8
Pulizia dell'apparecchio	8
Sostituzione del filtro a cartuccia Classe H.....	8
Pulizia dei sensori di livello acqua	8
Controllo e pulizia del filtro motore aspirazione	8
PARTI DI RICAMBIO	9
RICERCA GUASTI.....	10

DATI TECNICI

TOOL PRO WDA 40	Classe L	Classe M	Classe H
Aspira solidi		■	
Aspira liquidi		■	
Tensione - Frequenza	220 - 240 V~ 50/60 Hz		
Potenza massima (aspirazione)	1350 W		
Potenza nominale (aspirazione)	1100 W		
Potenza carico presa	2400 W		
Potenza totale Σ	3500 W		
Pressione sonora (LpA)	73,4 dB(A)		
Incertezza (KpA)	2,5 dB(A)		
Livello vibrazioni	< 2,5 m/s ²		
Codice IP	IPX4		
Superficie filtrante del filtro principale	0,5 m ²		
Portata d'aria	76 l/s (273,6 m ³ /h)		
Depressione	250 mbar (25.000 Pa)		
Capacità contenitore	41 l		
Capacità utile	26 l		
Capacità utile sacchetto fleece	20 l		
Lunghezza cavo alimentazione	7 m		
Dimensioni (Lung. x Larg. x Alt.)	625 x 385 x 545 mm		
Peso (senza accessori)	21 kg		
Diametro tubo aspirazione	Ø 33 mm		
Diametri tubo aspirazione in Classe M e Classe H	-	Ø 21 - Ø 29 - Ø 33 - Ø 38 mm	
Superficie filtrante del filtro Classe H	-	-	0,8 m²



Classe L - Etichetta presente nella macchina adatta ad aspirare polveri pericolose con Rischio Basso per separare la polvere con un valore limite di esposizione in funzione del volume occupato $\geq 1 \text{ mg/m}^3$.



Classe M - Etichetta presente nella macchina adatta ad aspirare polveri pericolose con Rischio Medio per separare la polvere con un valore limite di esposizione in funzione del volume occupato $\geq 0,1 \text{ mg/m}^3$.

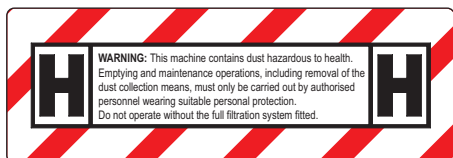

Classe H - Etichetta presente nella macchina adatta ad aspirare polveri pericolose con Rischio Elevato per separare la polvere con un valore limite di esposizione in funzione del volume occupato $< 0,1 \text{ mg/m}^3$.

INTRODUZIONE



PERICOLO:

Prima di utilizzare la macchina leggere attentamente il libretto “AVVERTENZE DI SICUREZZA PER ASPIRATORI” allegato al presente e le integrazioni riportate di seguito.



AVVERTENZA:

- È necessario effettuare da parte del datore di lavoro, l'informazione, la formazione e l'addestramento dell'utilizzatore secondo quanto prescritto dalle vigenti leggi.
- Prima di lavorare con questa macchina, leggere con cura questo manuale per essere preparati e addestrati. È vietato l'uso della macchina a persone non addestrate e non autorizzate.
- È proibito aspirare sostanze tossiche, a meno che la macchina abbia in dotazione i filtri speciali necessari al tipo di polvere specifica che devono essere da voi richiesti esplicitamente attenendosi scrupolosamente alle norme nazionali vigenti.
- Prima di utilizzare l'apparecchio, l'operatore dovrà essere informato ed istruito per l'uso della macchina e delle sostanze per le quali l'apparecchio verrà utilizzato, incluso la rimozione lo smaltimento del materiale aspirato.
- Per la manutenzione, la macchina deve essere smontata, pulita e riparata, per quanto possibile, senza causare rischi per il personale di manutenzione e per altri.

Le precauzioni includono la decontaminazione prima dello smantellamento, la corretta ventilazione nei locali in caso di smontaggio della macchina, la pulizia della zona di manutenzione e di un'adeguata protezione del personale.

- Quando si svolgono le operazioni di manutenzione o di riparazione, tutte le parti contaminate, che non possono essere ripulite in modo adeguato devono essere eliminate; queste parti devono essere riposte in sacchi impermeabili secondo quanto previsto dai regolamenti in vigore per lo smaltimento di quel tipo di rifiuti.
 - Il costruttore, o una persona istruita, dovrà ispezionare l'apparecchio almeno una volta all'anno, controllando, per esempio, se il sistema di filtrazione è intatto, se il flusso d'aria è corretto, se il sistema di controllo della macchina funziona correttamente. In aggiunta, le macchine in classe H, dovranno testare la bontà del sistema di filtrazione almeno una volta all'anno seguendo le indicazioni della norma 60335-2-69 cap. 22.AA.201.2. Se il test fallisce, dovrà essere sostituito il filtro in classe H e ritestato.
 - Per la Classe M ed H, l'esterno della macchina dovrà essere decontaminato utilizzando un aspiratore, uno straccio oppure trattata con un sigillante prima di essere portata fuori dall'area di pericolo.
- Tutte le macchine saranno considerate decontaminate quando saranno uscite dall'area di pericolo e sarà presa ogni azione necessaria per evitare che la polvere venga dispersa.

- Per la Classe M ed H, la macchina dovrà essere pulita in ogni sua parte prima di uscire dalla zona contaminata ed essere trasportata.
- È necessario garantire un adeguato ricambio d'aria nella stanza in cui viene utilizzata la macchina. Fare riferimento alle normative nazionali.

TIPO D'USO

Questo apparecchio è stato concepito per aspirare solidi o liquidi o entrambi come da tabella dati tecnici presente nella parte introduttiva del manuale.

Non sono consentiti usi diversi da quelli sopra indicati.

Qualsiasi impiego diverso da quello per cui l'apparecchio è stato costruito, rappresenta una condizione anomala che può arrecare danno al mezzo e costituire un serio pericolo per l'utilizzatore.

Aspiratori industriali e depolverizzatori ad uso mobile in conformità a TRGS 519, impianto 7, possono essere impiegati per le seguenti applicazioni:

- Attività con esposizione ridotta in conformità a TRGS 519 numero 2.8 in locali chiusi o in lavori con volume ridotto secondo TRGS 519 numero 2.10.
- Lavori di pulizia.

Nella Repubblica federale tedesca, per gli aspiratori di amianto valgono le regolamentazioni della TRGS 519.

Dopo l'impiego dell'aspiratore di amianto nell'area isolata in conformità alla TRGS 519, l'aspiratore di amianto non può più essere impiegato nella cosiddetta area bianca. Sono consentite delle eccezioni nel caso in cui l'aspiratore di amianto venga precedentemente del tutto decontaminato da un esperto secondo TRGS 519 N. 2.7 (ciò significa non solo la parte esterna, ma anche ad es. il vano di raffreddamento, le aree di montaggio per dispositivi elettrici, gli stessi dispositivi ecc.). Tale operazione deve essere documentata e registrata per iscritto dal perito.



PERICOLO:

Il costruttore non può essere ritenuto responsabile per eventuali danni dovuti ad un uso improprio o scorretto.

Qualsiasi altro utilizzo solleva il costruttore da responsabilità per danni a persone e/o cose e fa decadere qualsiasi condizione di garanzia.



AVVERTENZA:

Utilizzare sempre filtri dedicati in funzione del tipo di polveri o detriti da aspirare.



AVVERTENZA:

Non utilizzare l'apparecchio per:

- Aspirare sostanze calde.
- Non aspirare sostanze/miscele incandescenti, infiammabili, esplosive, tossiche.
- Questo apparecchio non è adatto a raccogliere polveri pericolose (se non diversamente indicato).
- Non utilizzare l'apparecchio in ambienti con rischio di esplosione.
- Non utilizzare l'apparecchio in versione aspiraliquidi per aspirare polveri e viceversa.



AVVERTENZA:

Solo per uso interno.

Questo apparecchio deve essere immagazzinato tenendo conto del suo peso su un piano stabile, sicuro e non inclinato solo in ambienti chiusi e privi di umidità.

PREPARAZIONE APPARECCHIO

Aspirapolvere



PERICOLO:

Nel caso di aspiratori di Classe M e H, utilizzare solo tubi con diametro indicato nella tabella “Dati Tecnici, Diametri tubo aspirazione in Classe M e Classe H”. Leggere anche le indicazioni al paragrafo “Selettore diametro tubo aspirazione”.

Per apparecchi dotati di adeguati accessori:

- Sganciare le leve (1 Fig. A) e rimuovere il gruppo testata completo (2 Fig. B).
- Controllare che all'interno del contenitore rifiuti (3 Fig. B) sia montato il sacchetto fleece (4 Fig. C).
- Se il sacchetto fleece non è presente, montarlo agendo come segue:
Calzare il sacchetto fleece nella bocchetta (5 Fig. C) fino a oltrepassare il collare (6 Fig. C).
Distendere con cura il sacchetto fleece all'interno del contenitore rifiuti (3 Fig. B).
- Rimontare il gruppo testata completo (2 Fig. B) e bloccarlo tramite le leve (1 Fig. A).
- Introdurre fino a fine corsa il manicotto (7 Fig. D) del tubo di aspirazione nella bocchetta (8 Fig. D) sul contenitore rifiuti.
Per sganciare il manicotto (7 Fig. D), ruotarlo leggermente e tirarlo verso l'esterno.



NOTA:

Quando la bocchetta (8 Fig. D) non è impiegata, chiuderla con il tappo (9 Fig. D) in dotazione.

- Avvitare e unire al tubo flessibile (10 Fig. E) l'impugnatura ergonomica (11 Fig. E).
- Unire all'impugnatura ergonomica (11 Fig. E) la prolunga (12 Fig. F).

- Unire le due prolunghe rigide (12-13 Fig. G).
- Unire alla prolunga rigida (13 Fig. H) l'accessorio voluto (bocchetta di aspirazione, spazzola a pennello, bocchetta a lancia, ecc. Fig. H).



NOTA:

Con l'impugnatura ergonomica è possibile regolare la forza di aspirazione agendo sulla manopola (14 Fig. I).

Ruotare la manopola sulla finestrella (15 Fig. I) per avere una minore azione aspirante.



NOTA:

Sul tubo flessibile (10 Fig. E) è possibile montare anche l'accessorio manicotto riduttore.

Collegamento utensili

Collegamento elettroutensile

- Sollevare il coperchio (16 Fig. J) sul pannello comandi e collegare la spina dell'elettroutensile alla presa (17 Fig. J) (massima potenza consentita 2400 W).

Collegamento utensile pneumatico (opzionale)

Per apparecchi dotati dei relativi attacchi:

- Collegare il tubo (18 Fig. J) dell'utensile pneumatico al relativo raccordo (19 Fig. J) presente sulla testata dell'aspiratore.
- Collegare la linea di alimentazione pneumatica (20 Fig. J) al raccordo (21 Fig. J) presente sulla testata dell'aspiratore (massima pressione consentita 10 bar).

Aspiraliquidi



AVVERTENZA:

Pericolo di scosse elettriche!

In caso di fuoriuscita di schiuma o di liquidi spegnere immediatamente l'apparecchio.

Svuotare il contenitore rifiuti e pulire i filtri come descritto nei relativi paragrafi.

**NOTA:**

Pulire regolarmente i sensori di livello acqua e controllare lo stato di usura come descritto nel relativo paragrafo.

Per apparecchi dotati di adeguati accessori:

- Sganciare le leve (1 Fig. A) e rimuovere il gruppo testata completo (2 Fig. B).
- Rimuovere il sacchetto fleece (4 Fig. C) se presente.
- Rimontare il gruppo testata completo (2 Fig. B) e bloccarlo tramite le leve (1 Fig. A).
- Introdurre fino a fine corsa il manicotto (7 Fig. D) del tubo di aspirazione nella bocchetta (8 Fig. D) sul contenitore rifiuti. Per sganciare il manicotto (7 Fig. D), ruotarlo leggermente e tirarlo verso l'esterno.
- Avvitare e unire al tubo flessibile (10 Fig. E) l'impugnatura ergonomica (11 Fig. E).
- Unire all'impugnatura ergonomica (11 Fig. F) la prolunga (12 Fig. F).
- Unire le due prolunghe rigide (12-13 Fig. G).
- Unire alla prolunga rigida (13 Fig. H) l'accessorio voluto (bocchetta di aspirazione, bocchetta pavimenti ecc. Fig. H).



USO**DELL'APPARECCHIO**

- L'apparecchio è dotato di ruote e può essere spostato tramite le impugnature sulla testata oppure spinto tramite il maniglione (22 Fig. K, opzionale).
- Se predisposto, allentare le manopole (23 Fig. L) e ruotare il maniglione (22 Fig. K, opzionale), quindi fissarlo nella posizione desiderata tramite le manopole (23 Fig. L).
- Per il sollevamento dell'apparecchio utilizzare l'impugnatura (24 Fig. K) sulla testata.
- Per bloccare l'apparecchio agire sul comando freno (25 Fig. M) delle ruote girevoli.



Avviamento dell'apparecchio come aspirapolvere o aspiraliquidi

- Inserire la spina principale (26 Fig. N) nella presa di corrente.

Interruttore principale (27 Fig. O)



- Ruotato su "":
La presa per l'elettrotutensile (17 Fig. J) è sottocorrente e l'unità d'aspirazione è spenta.
- Ruotato su "":
L'unità d'aspirazione è sempre avviata.
- Ruotato su "":
L'unità d'aspirazione si avvia all'attivazione dell'utensile collegato.



- Ruotato su "":
Abbinato al selettore per pulizia filtro automatizzato (28 Fig. O) su "ON", si attiva la funzione di pulizia filtro intensivo (3 colpi e massima potenza di aspirazione). Quando rilasciato, l'interruttore principale ritorna su " o ".

Selettore per pulizia filtro "NONSTOP VAC!" (28 Fig. O)

La macchina è dotata di un sistema di pulizia del filtro denominato "NONSTOP VAC!". Attivandolo, un ciclo di pulizia automatizzato sarà effettuato durante il funzionamento per assicurare le migliori prestazioni di aspirazione e filtraggio.

- Ruotato su "ON" e abbinato all'interruttore principale (27 Fig. O) su " o ", è attivo il sistema pulizia filtro automatizzato (3 colpi all'avvio, successivamente 1 colpo ogni 12 sec.).
- Ruotato su "OFF" la funzione è disattivata.

**AVVERTENZA:**

Quando l'apparecchio è usato come aspiraliquidi, tenere il selettore pulizia filtro (28 Fig. O) su "OFF".

Selettore regolazione potenza aspirazione (29 Fig. O)

- Ruotare il selettore per aumentare o diminuire la potenza aspirante.

Selettore diametro tubo aspirazione (30 Fig. O)

Solo per apparecchi di Classe M e H:
Per assicurare la corretta velocità dell'aria aspirata, ruotare il selettore sullo stesso valore di diametro del tubo flessibile utilizzato.

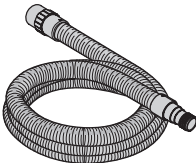
21	ø21	
29	ø29	
33	ø33	
38	ø38	

i **NOTA:**

Quando il sacchetto o il contenitore rifiuti è pieno, si ha un aumento di rumore e l'apparecchio non aspira più.

Nel caso di utilizzo come aspiraliquidi, quando il contenitore rifiuti è pieno, il motore aspirazione si arresta.

Spegnere quindi l'apparecchio e svuotare il contenitore rifiuti come descritto nel relativo paragrafo.

Led avviso filtro a cartuccia (31 Fig. O)

Solo per apparecchi di Classe H:

- Se lampeggia  fare riferimento al capitolo "Ricerca guasti" per individuare e risolvere le anomalie.

Led avviso unità di aspirazione (32 Fig. O)

Solo per apparecchi di Classe M e H:

- Se lampeggia  significa che la velocità dell'aria all'interno del tubo è ≤ 20 m/s.

Fare riferimento al capitolo "Ricerca guasti" per individuare e risolvere le anomalie.

Spegnimento dell'apparecchio

- Ruotare l'interruttore principale (27 Fig. O) su "/O" per spegnere l'apparecchio.
- (Se utilizzata) staccare la spina dell'elettrotensile dalla presa (17 Fig. J).
- Staccare la spina principale (26 Fig. N) dalla presa di corrente.
- Avvolgere il cavo (33 Fig. P) e collocarlo sul gancio (34 Fig. P).



NOTA:

Smontare gli accessori (prolunghe, spazzole, ecc.) e collocarli nelle apposite sedi sul lato posteriore come rappresentato in Fig. P.

PULIZIA E MANUTENZIONE



PERICOLO:

Prima di effettuare qualsiasi operazione di manutenzione rimuovere la spina principale dalla presa di corrente.



PERICOLO:

Queste operazioni possono essere effettuate, in accordo con le leggi vigenti, solamente da personale addestrato e specializzato, indossando gli indumenti protettivi e mascherina.

Fare comunque sempre riferimento alle norme e le leggi vigenti nazionali.

**AVVERTENZA:**

Gli aspiratori industriali/depolverizzatori devono essere sottoposti a manutenzione almeno una volta all'anno, all'occorrenza essere riparati ed essere sottoposti a controllo da un esperto (qualifica secondo TRGS 519 N. 5.3, par. 2). Il risultato del controllo deve essere mostrato a richiesta.

Rimozione e sostituzione del sacchetto raccogli polvere fleece (se presente)

- Sganciare le leve (1 Fig. A) e rimuovere il gruppo testata completo (2 Fig. B).
- Togliere il sacchetto fleece (4 Fig. C) e smaltirlo in conformità con le disposizioni di legge.
- Sostituire il sacchetto fleece come indicato in precedenza.
- Rimontare il tutto procedendo nell'ordine inverso rispetto allo smontaggio.

Svuotamento del contenitore rifiuti

- Sganciare le leve (1 Fig. A) e rimuovere il gruppo testata completo (2 Fig. B).
- Posizionarsi su una piletta di scarico, quindi sollevare il contenitore rifiuti (3 Fig. Q) tramite l'apposita maniglia (35 Fig. Q) fino al completo svuotamento.
- Pulire l'interno del contenitore rifiuti (3 Fig. Q) con acqua corrente e asciugare con un panno pulito.
- Rimontare il tutto procedendo nell'ordine inverso rispetto allo smontaggio.

Pulizia giornaliera**Controllo e pulizia del filtro principale**

- Sollevare lo sportello posteriore (36 Fig. R) tramite la leva.
- Rimuovere il filtro principale (37 Fig. R).

- Pulire il filtro (37 Fig. R) con un getto d'aria dall'interno verso l'esterno; è possibile lavare il filtro in acqua tiepida e rimontarlo solo dopo una completa asciugatura. Se si presenta troppo sporco e consumato sostituirlo.
- Rimontare il filtro (37 Fig. R) nella sua sede.
- Chiudere lo sportello posteriore (36 Fig. R).

Pulizia dell'apparecchio

- Pulire il corpo apparecchio utilizzando un panno umido d'acqua o detergente neutro.
- Rimuovere il gruppo testata e pulire l'interno del contenitore rifiuti con acqua corrente quindi svuotarlo come indicato precedentemente.
- Rimontare il tutto procedendo nell'ordine inverso rispetto allo smontaggio.

**PERICOLO:**

Non lavare l'apparecchio con getti d'acqua.

Controlli periodici**Sostituzione del filtro a cartuccia Classe H****PERICOLO:**

La polvere che si viene a creare deve essere trasportata in contenitori a chiusura ermetica.

Non è consentito un travaso. Lo smaltimento dei rifiuti contenenti amianto deve essere eseguito secondo le normative e le regolamentazioni pertinenti per lo smaltimento di rifiuti.

- Sganciare le leve (1 Fig. A) e rimuovere il gruppo testata completo (2 Fig. B).
- Capovolgere il gruppo testata completo.
- Svitare le quattro viti (38 Fig. S) e togliere la protezione filtro (39 Fig. S).
- Togliere il filtro a cartuccia (40 Fig. S) e smaltirlo in conformità con le disposizioni di legge.
- Sostituire il filtro a cartuccia.
- Rimontare il tutto procedendo nell'ordine inverso rispetto allo smontaggio.



AVVERTENZA:

I detriti presenti sul filtro ed il filtro stesso devono essere smaltiti seguendo le normative del paese di utilizzo dell'aspiratore.

Pulizia dei sensori di livello acqua

- Sganciare le leve (1 Fig. A) e rimuovere il gruppo testata completo (2 Fig. B).
- Capovolgere il gruppo testata completo.
- Pulire i sensori di livello acqua (41 Fig. S) e controllare lo stato di usura.
- Rimontare il tutto procedendo nell'ordine inverso rispetto allo smontaggio.





Controllo e pulizia del filtro motore aspirazione





- Svincolare le due mollette (42 Fig. T) ed estrarre il coperchietto (43 Fig. T).
 - Rimuovere la spugna filtro (44 Fig. T)
 - Pulire la spugna con un getto d'aria (45 Fig. T).
- È possibile lavare la spugna filtro in acqua tiepida e rimontarla solo dopo una completa asciugatura; se si presenta troppo sporca o consumata sostituirla.
- Rimontare il tutto procedendo nell'ordine inverso rispetto allo smontaggio.

PARTI DI RICAMBIO

Codice	Descrizione	Classe M	Classe H
2512772	Filtro a pannello Classe M	■	■
6895010	Filtro a cartuccia Classe H		■
6010530	Tubo flessibile D.33 Mt.4 AS	■	■
6010531	Tubo flessibile D.29 Mt.4 AS	■	■
6010533	Tubo flessibile D.33 Mt.4 STD	■	■
6010536	Tubo flessibile D.38 Mt.4 STD	■	■

RICERCA GUASTI

PROBLEMA	CAUSA	RIMEDIO
Il motore aspirazione non si avvia e non funziona. (Per versioni Classe M e H) I Led filtro  e Led aspirazione  sono spenti.	Spina non inserita.	Inserire la spina nella presa di corrente.
	Mancanza corrente.	Verificare la linea di alimentazione.
	Motore aspirazione surriscaldato.	Controllare il corretto funzionamento del motore.
	Motore aspirazione danneggiato.	Sostituire il motore. (*)
L'aspirazione non è soddisfacente. (Per versioni Classe M e H) Il Led aspirazione  lampeggia e l'avviso sonoro è in funzione; Velocità dell'aria all'interno del tubo ≤ 20 m/s.	Selettore diametro tubo aspirazione non abbinato al tubo flessibile utilizzato.	Ruotare il selettore sul corretto diametro del tubo flessibile utilizzato.
	Contenitore rifiuti pieno.	Svuotare il contenitore.
	Sacchetto fleece pieno.	Sostituire il sacchetto raccogli polvere.
	Elementi filtranti intasati.	Pulire gli elementi filtranti.
		Pulire o sostituire il filtro a cartuccia.
	Accessori o tubi otturati.	Controllare e pulire il tubo flessibile e la bocchetta di aspirazione.
	Motore aspirazione danneggiato.	Sostituire il motore. (*)
Racla bocchetta aspirazione usurata o rovinata.	Controllare e sostituire la racla.	
(Per versione Classe H) L'aspirazione non è soddisfacente, il Led filtro  lampeggia e l'avviso sonoro è in funzione.	Filtro a cartuccia assente.	Installare il filtro.
	Filtro a cartuccia intasato o danneggiato.	Pulire o sostituire il filtro.

PROBLEMA	CAUSA	RIMEDIO
<p>Il motore aspirazione si arresta. (Per versioni Classe M e H) I Led filtro  e Led aspirazione  sono accesi fissi, l'avviso sonoro è in funzione.</p>	<p>Uso aspirapolvere: Motore aspirazione surriscaldato.</p>	<p>Attendere alcuni minuti per raffreddare il motore aspirazione.</p>
		<p>Verificare e pulire tutte le parti che possono compromettere la corretta aspirazione.</p>
		<p>Controllare le feritoie di aerazione per il raffreddamento del motore aspirazione.</p>
<p>Il motore aspirazione si arresta. (Per versioni Classe M e H) I Led filtro  e Led aspirazione  lampeggiano simultaneamente, l'avviso sonoro è in funzione.</p>	<p>Uso aspiraliquidi: Contenitore rifiuti pieno.</p>	<p>Svuotare il contenitore.</p>

(*) Manutenzione a competenza di un centro di assistenza autorizzato.

TABLE OF CONTENTS

TECHNICAL DATA	2
INTRODUCTION	3
TYPE OF USE	4
PREPARING THE APPLIANCE	5
Vacuum cleaner	5
Tools connection	5
Liquid suction	5
USE OF THE APPLIANCE	6
Starting the appliance as a dust suction or liquid suction device	6
Switching off the appliance	7
CLEANING AND MAINTENANCE	7
Fleece dust bag removing and replace (if present)	8
Waste container emptying	8
Main filter checking and clean	8
Appliance cleaning	8
Class H cartridge filter replacing	8
Water level sensors cleaning	9
Vacuum motor filter checking and clean	9
SPARE PARTS	9
TROUBLESHOOTING	10

TECHNICAL DATA

TOOL PRO WDA 40	Class L	Class M	Class H
Dust suction device		■	
Liquid suction device		■	
Voltage - Frequency	220 - 240 V~ 50/60 Hz		
Maximum power (suction)	1350 W		
Nominal power (suction)	1100 W		
Power load electrical socket	2400 W		
Total power Σ	3500 W		
Sound pressure (LpA)	73,4 dB(A)		
Uncertainty (KpA)	2,5 dB(A)		
Vibration level	< 2,5 m/s ²		
IP code	IPX4		
Filtering surface of the main filter	0,5 m ²		
Air flow	76 l/s (273,6 m ³ /h)		
Suction	250 mbar (25.000 Pa)		
Container capacity	41 l		
Useful capacity	26 l		
Useful capacity fleece bag	20 l		
Supply cable length	7 m		
Dimensions (Length x Width x Height)	625 x 385 x 545 mm		
Weight (without accessories)	21 kg		
Suction hose diameter	Ø 33 mm		
Class M and Class H suction tube diameters	-	Ø 21 - Ø 29 - Ø 33 - Ø 38 mm	
Filtering surface Class H filter	-	-	0,8 m²



Class L - Label present on a machine suitable for vacuuming hazardous dusts with Light Risk to separate the dust with an exposure limit value depending on the occupied volume ≥ 1 mg/m³.



Class M - Label present on a machine suitable for vacuuming hazardous dusts with Medium Risk to separate the dust with an exposure limit value depending on the occupied volume $\geq 0,1$ mg/m³.

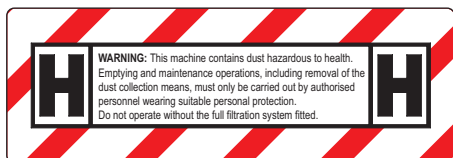

Class H - Label present on a machine suitable for vacuuming hazardous dusts with High Risk to separate the dust with an exposure limit value depending on the occupied volume $< 0,1$ mg/m³.

INTRODUCTION



DANGER:

Before using the machine, carefully read the “SAFETY RECOMMENDATIONS FOR VACUUM CLEANERS” booklet attached to this document and the additions below.



WARNING:

- The employer must inform, educate and train the user following what is prescribed by the current laws.
- Before working with this machine, prepare and train by carefully reading this manual. Not authorized and not trained people cannot use this machine.
- It is forbidden to aspirate toxic substances, unless the machine is equipped with the special filters necessary for the specific type of dust which must be expressly requested by you scrupulously observing the current national standards.
- Before using the appliance, the operator must be informed and trained to use the machine and about the substances for which the appliance will be used, including the removal and disposal of aspirated material.
- For maintenance, the machine must be disassembled, cleaned and repaired, as far as possible, without causing risks for the maintenance personnel and for others.

The precautions include decontamination before dismantling, the correct ventilation in the rooms in case of the machine disassembling, the maintenance zone cleaning and an appropriate protection of the personnel.

- When performing maintenance or repairs, all contaminated parts that cannot be adequately cleaned must be eliminated; these parts must be placed in impermeable bags according to current regulations on that type of waste.
- The manufacturer, or an educated person, should inspect the appliance at least once a year checking if, for example, the filtering system is intact, if the air flux is correct and if the machine control system works correctly.

Additionally for the filtration system on Class H machines must be tested at least once a year following the instructions in standard 60335-2-69 chap. 22.AA.201.2. If the test fails, the Class H filter must be replaced and retested.

- For the Class M and H, the machine outside will have to be decontaminated using an aspirator, a cloth or be treated with a sealant before taking the machine outside the danger area. All the machines will be considered decontaminated once they have exited from the danger zones and once every action necessary to avoid that the dust is dispersed has been performed.

- For Class M and H, the machine must be thoroughly cleaned before leaving the contaminated zone and transported.
- It is necessary to guarantee an appropriate exchange of air in the room where the machine is used. Please refer to the national standards.

TYPE OF USE

This appliance has been designed to vacuum liquids or solids or both, according to the technical data table from the introduction to this manual.

Uses different from those listed above are not allowed.

Any use different from the one for which the appliance has been built represents an anomalous condition which could harm the appliance and constitute a serious hazard for the user.

Industrial vacuums and portable dust removers as per TRGS 519 Annex 7 must only be used for the following applications:

- Tasks with low exposure as per TRGS 519 point 2.8 in closed spaces or small-scale work as per TRGS 519 point 2.10.
- Cleaning tasks.

The regulations from TRGS 519 apply for asbestos suction devices in the Federal Republic of Germany.

After using the asbestos suction device in a cordoned off area in the sense of TRGS 519, the asbestos suction device should no longer be used in the so-called white area. Exceptions are possible if the asbestos suction device has first been decontaminated totally by an expert (not only the external cover but also the cooling room, installation room for electrical components, the components themselves, etc.) according to the specifications of TRGS 519 No. 2.7.

This is to be documented and signed by the expert.



DANGER:

The manufacturer can not be held responsible for any damage due to improper or incorrect use.

Any other use releases the manufacturer from liability for harm to persons and/or property and invalidates any warranty condition.



WARNING:

Always use dedicated filters depending on the type of dusts or debris to be vacuumed.



WARNING:

Do not use the unit for:

- Vacuum hot substances.
- Don't pick up flammable, incandescent, explosive or toxic dust/blends.
- This machine is not suitable for picking up dangerous dust (unless otherwise indicated).
- Do not use the equipment in hazardous environments.
- Do not use the appliance in liquid suction mode to suction powder and vice versa.



WARNING:

Do not use outdoors.

This appliance must be stored, taking its weight into consideration, on a solid, steady, safe and not sloping plane, indoor and in a dry area.

PREPARING THE APPLIANCE

Vacuum cleaner



DANGER:

For Class M and H vacuum cleaners, use only hoses with a diameter indicated in the table “Technical Data / Class M and Class H suction tube diameters”. Also read the instructions in the paragraph “Suction tube diameter switch”.

For appliances equipped with suitable accessories:

- Release the levers (1 Fig. A) and remove the entire head unit (2 Fig. B).
- Check that the fleece filter bag (4 Fig. C) is inserted in the waste container (3 Fig. C).
- If the fleece filter bag is not present, insert it as follows:
Slot the fleece filter bag onto the nozzle (5 Fig. C) over the neck (6 Fig. C).
Arrange the fleece filter bag carefully inside the waste container (3 Fig. B).
- Reassemble the entire head unit (2 Fig. B) and secure it with the levers (1 Fig. A).
- Insert the sleeve (7 Fig. D) of the suction hose into the nozzle (8 Fig. D) on the waste container.
To release the sleeve (7 Fig. D), turn it slightly and pull it outwards.



NOTE:

When the nozzle (8 Fig. D) is not in use, close it with the cap (9 Fig. D) provided.

- Screw on the ergonomic handle (11 Fig. E) to connect it to the flexible tube (10 Fig. E).
- Connect the extension (12 Fig. F) to the ergonomic handle (11 Fig. F).
- Join the two rigid extensions (12-13 Fig. G).

- Attach the chosen accessory to the rigid extension (13 Fig. H) (suction nozzle, brush attachment, crevice tool, etc., Fig. H).



NOTE:

The suction force can be adjusted on the grip, by turning the handle (14 Fig. I).
Rotate the handgrip over the little window (15 Fig. I) to decrease the suction.



NOTE:

The reduction sleeve can be installed on the flexible tube (10 Fig. E).

Tools connection

Power tool connection

- Lift the cover (16 Fig. J) and connect the power tool plug to the outlet (17 Fig. J) present on the head of the vacuum cleaner (maximum power allowed 2400 W).

Pneumatic tool connection (optional)

For appliances fitted with relative attachments:

- Connect the hose (18 Fig. J) of the pneumatic tool to the relative fitting (19 Fig. J) present on the head of the vacuum cleaner.
- Connect the pneumatic power supply line (20 Fig. J) to the fitting (21 Fig. J) present on the head of the vacuum cleaner (maximum pressure allowed 10 bar).

Liquid suction



WARNING:

Risk of electric shock!

In the event of foam or liquid leakage, switch off the apparatus immediately. Empty the recovery tank and clean the filters as described in the relevant paragraphs.

**NOTE:**

Clean the water level sensors regularly and check the state of wear as described in the relevant paragraph.

For appliances equipped with suitable accessories:

- Release the levers (1 Fig. A) and remove the entire head unit (2 Fig. B).
- Remove the fleece bag (4 Fig. C) if present.
- Reassemble the entire head unit (2 Fig. B) and secure it with the levers (1 Fig. A).
- Insert the sleeve (7 Fig. D) of the suction hose into the nozzle (8 Fig. D) on the waste container.
- To release the sleeve (7 Fig. D), turn it slightly and pull it outwards.
- Connect the ergonomic handle by screwing it on (11 Fig. E) to the flexible tube (10 Fig. E).
- Join the ergonomic handle (11 Fig. F) to the extension (12 Fig. F).
- Join the two rigid extensions (12-13 Fig. G).
- Attach the chosen accessory to the rigid extension (13 Fig. H) (suction nozzle, floor tool, etc. Fig. H).



USE OF THE APPLIANCE

- The device is fitted with wheels and can be easily moved using the ergonomic handle on the head or pushed using the handle (22 Fig. K, optional).
- If included, loosen the knobs (23 Fig. L) and turn the handle (22 Fig. K, optional), then secure it in the desired position using the knobs (23 Fig. L).
- To lift the appliance, use the ergonomic handle (24 Fig. K) on the head.
- To block the device, use the brake control (25 Fig. M) on the castor wheels.



Starting the appliance as a dust suction or liquid suction device

- Insert the main plug (26 Fig. N) into the electrical socket.

Main power switch (27 Fig. O)



- Turned to “/O”:
The socket for the electrical tool (17 Fig. J) is undercurrent and the suction unit is switched off.
- Turned to “”:
The suction unit is always started.
- Turned to “”:
The suction unit is started when the tool connected is started.



- Turned to “”:
When combined with the automated filter cleaning switch (28 Fig. O) on “ON”, the intensive filter cleaning is started (3 blasts and maximum suction power).
When released, the main power switch returns to “” or “”.

“NONSTOP VAC!” filter cleaning switch (28 Fig. O)

The machine features a filter cleaning system called “NONSTOP VAC!”. When started, an automated cleaning cycle is run when operating to ensure the best suction and filtering performance.

- When turned to “ON” and combined with the main power switch (27 Fig. O) on “” or “”, the automated filter cleaning system starts (3 blasts at the start, then 1 blast every 12 sec.).
- When turned on “OFF”, the function is disabled.

**WARNING:**

When the device is used as a wet vacuum cleaner, keep the filter cleaning switch (28 Fig. O) on “OFF”.

Suction power adjustment switch (29 Fig. O)

- Turn the switch to increase or decrease the suction power.

Suction tube diameter switch (30 Fig. O)

Only for Class H and M devices:

To ensure the correct air suction speed, turn the switch to the same value as the diameter of the flexible tube used.

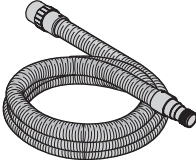
21	ø21	
29	ø29	
33	ø33	
38	ø38	

NOTE:

When the bag or the waste container is full, there is an increase in noise and the appliance no longer sucks.

In case of use as a wet vacuum cleaner, when the container is full, the vacuum motor stops.

Then turn off the appliance and empty the container as described in the relevant paragraph.

Cartridge filter LED warning light (31 Fig. O)

Only for Class H devices:

- If the LED  is flashing, refer to the "Troubleshooting" chapter to identify and solve the problems.

Suction unit LED warning light (32 Fig. O)

Only for Class H and M devices:

- If the LED  flashes, it means that the air speed in the tube is ≤ 20 m/s.
Refer to the "Troubleshooting" chapter to identify and solve the problems.

Switching off the appliance

- Turn the main power switch (27 Fig. O) to  to switch the device off.

- (If used) disconnect the plug of the electrical tool socket (17 Fig. J).
- Disconnect the main plug (26 Fig. N) from the power socket.
- Roll up the cable (33 Fig. P) and store it on the hook (34 Fig. P).

NOTE:

Dismantle the accessories (extensions, brushes, etc.) and store them in the special slots on the rear side as shown in Fig. P.

CLEANING AND MAINTENANCE

DANGER:

Before performing any maintenance operation, unplug the appliance from the electrical socket.

DANGER:

These operations can be performed, in accordance with the current laws, only by specialized and trained personnel, while wearing the necessary safety clothing. In any case, always refer to the current national standards and laws.

WARNING:

Industrial vacuum cleaners/dedusters must be maintained as needed, but at least once per year, repaired as necessary and checked by a skilled expert (qualified as per TRGS 519 Nr. 5.3, paragraph 2).

The test result must be presented upon request.

Fleece filter bag removing and replace (if present)

- Release the levers (1 Fig. A) and remove the entire head unit (2 Fig. B).
- Remove the fleece filter bag (4 Fig. C) and dispose of it in compliance with the provisions of the law.
- Replace the fleece filter bag as indicated above.
- Reassemble all parts in reverse order of disassembly.

Waste container emptying

- Release the levers (1 Fig. A) and remove the entire head unit (2 Fig. B).
- Place the vacuum cleaner over a drain and then lift the waste container (3 Fig. Q) using the handle provided (35 Fig. Q) until it is completely empty.
- Clean the waste container inside (3 Fig. Q) with clean water and dry with a clean cloth.
- Reassemble all parts in reverse order of disassembly.

Daily cleaning

Main filter checking and clean

- Raise the rear door (36 Fig. R) using the lever.
- Remove the main filter (37 Fig. R).
- Clean the filter (37 Fig. R) with a jet of air from the inside outwards; the filter can be washed with warm water and reassembled only when completely dry. Replace it if it is very dirty and worn.
- Put the filter back (37 Fig. R) in its slot.
- Close the rear door (36 Fig. R).

Appliance cleaning

- Clean the unit body with a cloth dampened with water or a mild detergent.
- Remove the complete head unit and clean the waste container with running water and then empty it, as indicated above.
- Reassemble everything in reverse order of disassembly.



DANGER:

Do not wash the appliance using jets of water.

Periodic checks

Class H cartridge filter replacing



DANGER:

The dust that has been collected should be transported in dust-proof containers. No refilling is permitted. The waste containing asbestos is to be disposed off according to the rules and regulations for waste disposal.

- Release the levers (1 Fig. A) and remove the entire head unit (2 Fig. B).
- Turn the entire head unit upside down.
- Unscrew the four screws (38 Fig. S) and remove the filter cover (39 Fig. S).
- Remove the cartridge filter (40 Fig. S) and dispose of it in compliance with the provisions of the law.
- Replace the cartridge filter.
- Reassemble all parts in reverse order of disassembly.



WARNING:

The debris on the filter and the filter itself must be disposed following the standards of the country where the vacuum is being used.

Water level sensors cleaning

- Release the levers (1 Fig. A) and remove the entire head unit (2 Fig. B).
- Turn the entire head unit upside down.
- Clean the water level sensors (41 Fig. S) and check the state of wear.
- Reassemble all parts in reverse order of disassembly.







Vacuum motor filter checking and clean



- Release the two catches (42 Fig. T) and remove the cover (43 Fig. T).
- Remove the sponge filter (44 Fig. T)
- Clean the sponge with a jet of air (45 Fig. T).
The sponge filter can be washed in warm water and must only be replaced once they are completely dry; if too dirty, replace it with new one.
- Reassemble everything in reverse order of disassembly.

SPARE PARTS

Code	Description	M Class	H Class
2512772	Main panel filter Class M	■	■
6895010	Cartridge filter Class H		■
6010530	Flexible hose D.33 Mt.4 AS	■	■
6010531	Flexible hose D.29 Mt.4 AS	■	■
6010533	Flexible hose D.33 Mt.4 STD	■	■
6010536	Flexible hose D.38 Mt.4 STD	■	■

TROUBLESHOOTING

PROBLEM	CAUSE	SOLUTION
The suction motor does not start and does not work. (For Class M and H versions) The filter  and suction  LEDs are off.	Plug not inserted.	Insert the plug into the electrical socket.
	No current.	Check the power supply line.
	Suction motor overheated.	Check that the motor is working correctly.
	Suction motor damaged.	Replace the motor. (*)
Suction is poor. (For Class M and H versions) The suction LED  flashes and the acoustic warning is sounded; Air speed in the tube ≤ 20 m/s.	Suction tube diameter switch not combined with the flexible tube used.	Turn the switch to the correct diameter of the flexible tube used.
	Waste container full.	Empty container.
	Fleece bag full.	Replace the dust bag.
	Filter elements clogged.	Clean the filter components.
		Clean or replace the cartridge filter.
	Accessories or tubes clogged.	Check and clean the flexible tube and the suction nozzle.
	Damaged vacuum motor.	Replace the motor. (*)
Suction nozzle squeegee worn or damaged.	Check and replace the squeegee.	
(For Class H version) The suction is poor, the filter LED  is flashing and the acoustic warning is sounded.	No cartridge filter.	Install the filter.
	Cartridge filter clogged or damaged.	Clean or replace the filter.
The suction motor stops. (For Class M and H versions) The filter  and suction  LEDs are turned on and the acoustic warning is sounding.	Use as dry vacuum cleaner: Suction motor overheated.	Wait a few minutes for the suction motor to cool down.
		Check and clean all the parts that could compromise correct suction.
		Checks the ventilation grilles for suction motor cooling.

PROBLEM	CAUSE	SOLUTION
The suction motor stops. (For Class M and H versions) The filter  and suction  LEDs flash simultaneously and the acoustic warning is sounded.	Use as wet vacuum cleaner: Waste container full.	Empty container.

(*) Maintenance by a authorized service centre.

TABLE DES MATIÈRES

CARACTÉRISTIQUES TECHNIQUES	2
INTRODUCTION	3
TYPE D'UTILISATION	4
PRÉPARATION APPAREIL	5
Aspirateur de poussières	5
Branchement des outils	5
Aspirateur pour liquides	5
UTILISATION DE L'APPAREIL	6
Démarrage de l'appareil comme aspirateur ou aspirateur à eau	6
Extinction de l'appareil	7
NETTOYAGE ET ENTRETIEN.....	7
Retrait et remplacement du sac à poussière fleece (si présent).....	8
Vidage du bac à déchets	8
Vérification et nettoyage du filtre principal	8
Nettoyage de l'appareil	8
Remplacement du filtre à cartouche de Classe H.....	8
Nettoyage des capteurs de niveau d'eau.....	9
Vérification et nettoyage du filtre du moteur de l'aspirateur.....	9
PIÈCES DE RECHANGE.....	9
DÉPANNAGE.....	10

CARACTÉRISTIQUES TECHNIQUES

TOOL PRO WDA 40	Classe L	Classe M	Classe H
Aspirateur poussières		■	
Aspirateur de liquide		■	
Tension - Fréquence	220 - 240 V~ 50/60 Hz		
Puissance maximum (aspiration)	1350 W		
Puissance nominale (aspiration)	1100 W		
Puissance de charge prise électrique	2400 W		
Puissance totale Σ	3500 W		
Pression sonore (LpA)	73,4 dB(A)		
Incertitude (KpA)	2,5 dB(A)		
Niveau de vibration	< 2,5 m/s ²		
Code IP	IPX4		
Surface filtrante du filtre principal	0,5 m ²		
Flux d'air	76 l/s (273,6 m ³ /h)		
Succion	250 mbar (25.000 Pa)		
Capacité du conteneur	41 l		
Capacité utile	26 l		
Sac fleece de capacité utile	20 l		
Longueur du câble d'alimentation	7 m		
Dimensions (Long. x Larg. x Haut.)	625 x 385 x 545 mm		
Poids (sans accessoires)	21 kg		
Diamètre tuyau aspiration	Ø 33 mm		
Diamètres tuyau aspiration en Classe M et Classe H	-	Ø 21 - Ø 29 - Ø 33 - Ø 38 mm	
Surface filtrante du filtre de Classe H	-	-	0,8 m²



Classe L - Étiquette présent sur une machine adaptée à l'aspiration de poussières dangereuses à Faible Risque pour séparer les poussières avec une valeur limite d'exposition dépendant du volume occupé $\geq 1 \text{ mg/m}^3$.



Classe M - Étiquette présent sur une machine adaptée à l'aspiration de poussières dangereuses à Risque Moyen pour séparer les poussières avec une valeur limite d'exposition dépendant du volume occupé $\geq 0,1 \text{ mg/m}^3$.

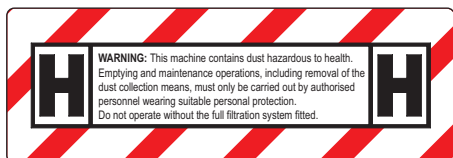

Classe H - Étiquette présent sur une machine adaptée à l'aspiration de poussières dangereuses à Haut Risque pour séparer les poussières avec une valeur limite d'exposition en fonction du volume occupé $< 0,1 \text{ mg/m}^3$.

INTRODUCTION



DANGER :

Avant d'utiliser la machine, lire attentivement le livret « AVERTISSEMENTS DE SÉCURITÉ POUR ASPIRATEURS » joint au présent manuel et les suppléments énumérés ci-dessous.



AVERTISSEMENT :

- L'employeur est tenu de procéder à l'information, la formation de l'utilisateur conformément aux prescriptions légales applicables.
- Avant d'utiliser cette machine, se préparer et se former en lisant attentivement ce manuel. L'utilisation de la machine est interdite aux personnes non formées et non autorisées.
- Il est interdit d'aspirer des substances toxiques, sauf si la machine est livrée avec les filtres spéciaux nécessaires pour ce type de poussières, lesquels doivent être explicitement demandés par le client en respectant strictement les normes nationales en vigueur.
- Avant d'utiliser l'appareil, l'opérateur doit être informé et éduqué quant à l'utilisation de la machine et les substances pour lesquelles l'équipement sera utilisé, y compris dans le cadre du retrait et de l'élimination des matériaux aspirés.
- Concernant l'entretien, la machine doit être démontée, nettoyée et réparée, autant que possible, sans générer de risques vis-à-vis du personnel d'entretien ou autre.

Les précautions comprennent la décontamination avant le démantèlement, la bonne ventilation des locaux en cas de démontage de la machine, le nettoyage de la zone d'entretien et une protection adaptée du personnel.

- Lors des opérations d'entretien ou de réparation, toutes les parties contaminées qui ne peuvent pas être nettoyées correctement doivent être éliminées ; ces pièces doivent être répondues dans des sacs étanches conformément à la réglementation en vigueur pour l'élimination de ce type de déchets.
 - Le fabricant, ou personne instruite, devra inspecter l'appareil au moins une fois par an, en vérifiant, par exemple, si le système de filtration est en bon état, si le débit d'air est correct, si le système de contrôle de la machine fonctionne correctement. En outre pour les machines de la classe H, mettront à l'épreuve la bonté du système de filtration au moins une fois par an suivant les indications de la norme 60335-2-69 chap. 22.AA.201.2. Si le test échoue, veuillez remplacer le filtre de classe H et retesté.
 - Pour la classe M et H, l'extérieur de la machine devra être décontaminé avec un aspirateur, un chiffon ou traité avec du mastic avant d'être retirée de la zone de danger.
- Toutes les machines quittant la zone de danger seront considérées décontaminées et toutes les mesures nécessaires seront prises pour empêcher que la poussière ne se disperse.

- Pour la classe M et H, la machine doit être nettoyée dans toutes ses parties avant de sortir de la zone contaminée et être transportée.
- Il est nécessaire de garantir une circulation d'air suffisante dans les locaux d'utilisation de la machine. Se référer aux règlements nationaux.

TYPE D'UTILISATION

Cet appareil a été conçu pour aspirer des liquides ou des solides ou les deux, selon le tableau des données techniques de l'introduction de ce manuel.

Les utilisations différentes de celles énumérées ci-dessus ne sont pas autorisées.

Toute utilisation différente de celle pour laquelle l'appareil a été construit représente une condition anormale qui pourrait endommager l'appareil et constituer un danger sérieux pour l'utilisateur.

Les aspirateurs industriels et les dépoussiéreurs portables selon TRGS 519 Annexe 7 ne doivent être utilisés que pour les applications suivantes:

- Tâches à faible exposition selon TRGS 519 point 2.8 dans des espaces fermés ou travaux à petite échelle selon TRGS 519 point 2.10.
- Tâche ménagère.

Les prescriptions du TRGS 519 s'appliquent aux dispositifs d'aspiration d'amiante en République fédérale d'Allemagne.

Après avoir utilisé le dispositif d'aspiration d'amiante dans une zone bouclée au sens de TRGS 519, le dispositif d'aspiration d'amiante ne doit plus être utilisé dans la zone dite blanche. Des exceptions sont possibles si le dispositif d'aspiration d'amiante a d'abord été totalement décontaminé par un expert (non seulement le couvercle extérieur mais aussi la chambre froide, le local d'installation des composants électriques, les composants eux-mêmes, etc.) selon les spécifications du TRGS 519 No. 2.7. Ceci doit être documenté et signé par l'expert.



DANGER :

Le constructeur ne peut être retenu responsable des éventuels dommages dus à une utilisation impropre ou incorrecte.

Toute autre utilisation dégage le fabricant de toute responsabilité pour endommagements sur des personnes et/ou choses et annule toute condition de garantie.



AVERTISSEMENT :

Toujours utiliser des filtres adaptés au type de poussière ou débris à aspirer.



AVERTISSEMENT :

Ne pas utiliser l'appareil pour:

- Aspirer les substances chaudes.
- Ne pas aspirer de substances/mélanges incandescents, inflammables, explosifs, toxiques.
- Cet appareil ne convient pas ramasser les poussières dangereuses (sauf indication contraire).
- Ne pas utiliser l'équipement dans des environnements dangereux.
- Ne pas utiliser l'appareil en version aspirateur pour liquides pour aspirer des poussières et vice-versa.



AVERTISSEMENT :

Réservé uniquement à usage à l'intérieur.

Cet appareil doit être rangé, en tenant compte de son poids, sur un plan stable et sûr, non incliné et seulement dans des endroits fermés et sans humidité.

PRÉPARATION APPAREIL

Aspirateur de poussières



DANGER :

Pour les aspirateurs de Classe M et H, utilisez uniquement des tuyaux dont le diamètre est indiqué dans le tableau « Caractéristiques techniques / Diamètres tuyau aspiration en Classe M et Classe H ». Lisez également les instructions du paragraphe « Sélecteur de diamètre du tuyau d'aspiration ».

Pour des appareils pourvus des accessoires adéquats:

- Décrocher les clips (1 Fig. A) et retirer tout le groupe moteur (2 Fig. B).
- Vérifier qu'à l'intérieur du conteneur à déchets (3 Fig. B) le sac fleecé est monté (4 Fig. C).
- Si le sac fleecé n'est pas présent, l'installer en procédant comme suit :
Placer le sac en molleton dans l'orifice (5 Fig. C) jusqu'à ce qu'il dépasse de la bague (6 Fig. C).
Déplier soigneusement le sac en molleton à l'intérieur du conteneur à déchets (3 Fig. B).
- Remonter tout le groupe moteur (2 Fig. B) et le bloquer avec les clips (1 Fig. A).
- Insérer jusqu'au fin de course l'embout (7 Fig. D) du tuyau d'aspiration dans l'orifice (8 Fig. D) sur le conteneur à déchets.
Pour décrocher l'embout (7 Fig. D), le tourner légèrement et le tirer vers l'extérieur.



REMARQUE :

Lorsque l'orifice (8 Fig. D) n'est pas utilisé, le fermer avec le bouchon (9 Fig. D) fourni.

- Visser et raccorder au flexible (10 Fig. E) la poignée ergonomique (11 Fig. E).
- Raccorder à la poignée ergonomique (11 Fig. F) la rallonge (12 Fig. F).

- Raccorder les deux rallonges rigides (12-13 Fig. G).
- Raccorder à la rallonge rigide (13 Fig. H) l'accessoire souhaité (suceur plat, brosse ronde, etc. Fig. H).



REMARQUE :

Avec la poignée ergonomique, vous pouvez régler la force d'aspiration en agissant sur le curseur (14 Fig. I).

Tourner le curseur sur l'ouverture (15 Fig. I) pour avoir une aspiration plus faible.



REMARQUE :

Sur le flexible (10 Fig. E) vous pouvez également monter l'embout de réduction.

Branchement des outils

Branchement outil électroportatif

- Soulever le couvercle (16 Fig. J) et brancher la fiche de l'outil électroportatif (17 Fig. J) présent sur la tête de l'aspirateur (puissance maximale autorisée 2400 W).

Branchement outil pneumatique (en option)

Pour les appareils équipés des accessoires correspondants:

- Brancher le tuyau (18 Fig. J) de l'outil pneumatique au raccord correspondant (19 Fig. J) présent sur la tête de l'aspirateur.
- Brancher la ligne d'alimentation pneumatique (20 Fig. J) au raccord (21 Fig. J) présent sur la tête de l'aspirateur (pression maximale autorisée 10 bars).

Aspirateur pour liquides



AVERTISSEMENT :

Risque de choc électrique !

En cas de fuite de mousse ou de liquide, éteignez immédiatement l'appareil.

Videz le réservoir de récupération et nettoyez les filtres comme décrit dans les paragraphes relatifs.

**REMARQUE :**

Nettoyer régulièrement les capteurs de niveau d'eau et vérifier l'état d'usure comme décrit dans le paragraphe correspondant.

Pour des appareils pourvus des accessoires adéquats:

- Décrocher les clips (1 Fig. A) et retirer tout le groupe moteur (2 Fig. B).
- Retirez le sac fleece (4 Fig. C) si présent.
- Remonter tout le groupe moteur (2 Fig. B) et le bloquer avec les clips (1 Fig. A).
- Insérer jusqu'au fin de course l'embout (7 Fig. D) du tuyau d'aspiration dans l'orifice (8 Fig. D) sur le conteneur à déchets. Pour décrocher l'embout (7 Fig. D), le tourner légèrement et le tirer vers l'extérieur.
- Visser et raccorder au flexible (10 Fig. E) la poignée ergonomique (11 Fig. E).
- Raccorder à la poignée ergonomique (11 Fig. F) la rallonge (12 Fig. F).
- Raccorder les deux rallonges rigides (12-13 Fig. G).
- Raccorder à la rallonge rigide (13 Fig. H) l'accessoire souhaité (suceur plat, brosse de sols, etc. Fig. H).



UTILISATION DE L'APPAREIL

- L'appareil est équipé de roues et peut être déplacé à l'aide des poignées sur le groupe moteur ou poussé à l'aide de la poignée principale (22 Fig. K, en option).
- Si l'appareil en est doté, desserrer les boutons (23 Fig. L), tourner la poignée principale (22 Fig. K, en option) et la fixer dans la position souhaitée à l'aide des boutons (23 Fig. L).
- Pour soulever l'appareil, utiliser la poignée (24 Fig. K) sur le groupe moteur.
- Pour verrouiller l'appareil, agir sur la commande de frein (25 Fig. M) des roues tournantes.



Démarrage de l'appareil comme aspirateur ou aspirateur à eau

- Insérez la fiche principale (26 Fig. N) dans la prise électrique.

Interrupteur principal (27 Fig. O)



- Tourné sur « /O » :
La prise de l'appareil électrique (17 Fig. J) est sous-tension et l'unité d'aspiration est éteinte.
- Tourné sur «  » :
L'unité d'aspiration est toujours démarrée.
- Tourné sur «  » :
L'unité d'aspiration démarre lorsque l'accessoire branché est activé.



- Tourné sur «  » :
Quand le sélecteur pour le nettoyage automatique du filtre (28 Fig. O) est sur « **ON** », la fonction de nettoyage intensif du filtre est activée (3 coups et puissance d'aspiration maximale).
Quand il est relâché, l'interrupteur principal revient sur «  » ou «  ».

Sélecteur de nettoyage du filtre « **NONSTOP VAC !** » (28 Fig. O)

La machine est équipée d'un système de nettoyage de filtre appelé « **NONSTOP VAC !** ». En l'activant, un cycle de nettoyage automatisé sera effectué pendant le fonctionnement pour assurer les meilleures performances d'aspiration et de filtrage.

- Tourné sur « **ON** » et combiné avec l'interrupteur principal (27 Fig. O) sur «  » ou «  », le système de nettoyage automatique du filtre est actif (3 coups au démarrage puis 1 coup toutes les 12 s).
- Tourné sur « **OFF** » la fonction est désactivée.



AVERTISSEMENT :

Lorsque l'appareil est utilisé comme aspirateur à eau, laisser le sélecteur de nettoyage du filtre (28 Fig. O) sur « OFF ».

Sélecteur de réglage de la puissance d'aspiration (29 Fig. O)

- Tourner le sélecteur pour augmenter ou diminuer la puissance d'aspiration.

Sélecteur de diamètre du tuyau d'aspiration (30 Fig. O)

Uniquement pour les appareils de Classe M et H :

Pour assurer la bonne vitesse de l'air aspiré, tourner le sélecteur sur la même valeur de diamètre que le flexible utilisé.

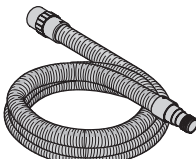
21	ø21	
29	ø29	
33	ø33	
38	ø38	



REMARQUE :

Lorsque le sac ou le bac à déchets est plein, le bruit augmente et l'appareil n'aspire plus. En cas d'utilisation comme aspirateur à eau, lorsque le récipient est plein, le moteur de l'aspirateur s'arrête.

Éteignez ensuite l'appareil et videz le récipient comme décrit dans le paragraphe correspondant.

Led d'avertissement du filtre à cartouche (31 Fig. O)

Uniquement pour les appareils de Classe H :

- S'il clignote «  », reportez-vous au chapitre « Dépistage des pannes » pour identifier et résoudre les anomalies.



Led d'avertissement du système d'aspiration (32 Fig. O)

Uniquement pour les appareils de Classe M et H :

- S'il clignote «  », cela signifie que la vitesse de l'air à l'intérieur du tuyau est ≤ 20 m/s.

Reportez-vous au chapitre « Dépistage des pannes » pour identifier et résoudre toute anomalie.

Extinction de l'appareil

- Tourner l'interrupteur principal (27 Fig. O) sur «  /  » pour éteindre l'appareil.
- (Si utilisée) débrancher la fiche de l'outil électrique de la prise (17 Fig. J).
- Débrancher la fiche principale (26 Fig. N) de la prise de courant.
- Enrouler le câble (33 Fig. P) et le placer sur le crochet (34 Fig. P).



REMARQUE :

Démonter les accessoires (rallonges, brosses, etc.) et les placer dans les emplacements appropriés à l'arrière comme indiqué sur la Fig. P.

NETTOYAGE ET ENTRETIEN



DANGER :

Avant d'effectuer toute opération d'entretien, débrancher la fiche de la prise de courant.



DANGER :

Conformément à la législation en vigueur, ces opérations peuvent être effectuées uniquement par un personnel formé et qualifié, avec port obligatoire des équipements de protection adaptés.

Toujours consulter les normes et les lois nationales en vigueur.

**AVERTISSEMENT :**

Les aspirateurs / dépoussiéreurs industriels doivent être entretenus au besoin, mais au moins une fois par an, réparés si nécessaire et vérifiés par un expert qualifié (qualifié selon TRGS 519 Nr. 5.3, paragraphe 2). Le résultat du test doit être présenté sur demande.

Retrait et remplacement du sac à poussière fleece (si présent)

- Décrocher les clips (1 Fig. A) et retirer tout le groupe moteur (2 Fig. B).
- Retirer le sac fleece (4 Fig. C) et l'éliminer conformément à la loi.
- Remplacer le sac fleece comme indiqué ci-dessus.
- Remontez tout dans l'ordre inverse du démontage.

Vidage du bac à déchets

- Décrocher les clips (1 Fig. A) et retirer tout le groupe moteur (2 Fig. B).
- Se positionner sur une bonde à écoulement puis soulever le conteneur à déchets (3 Fig. Q) avec la poignée appropriée (35 Fig. Q) jusqu'à ce qu'il soit complètement vide.
- Nettoyez l'intérieur du bac à déchets (3 Fig. Q) à l'eau claire et séchez-le avec un chiffon propre.
- Remontez tout dans l'ordre inverse du démontage.

Nettoyage quotidien**Vérification et nettoyage du filtre principal**

- Soulever le compartiment arrière (36 Fig. R) à l'aide du clip.
 - Retirer le filtre principal (37 Fig. R).
 - Nettoyer le filtre (37 Fig. R) avec un jet d'air de l'intérieur vers l'extérieur ; vous pouvez laver le filtre à l'eau tiède et le remonter uniquement après séchage complet.
- S'il est trop sale et usé, le remplacer.

- Remonter le filtre (37 Fig. R) dans son emplacement.
- Fermer la porte arrière (36 Fig. R).

Nettoyage de l'appareil

- Nettoyer le corps de l'appareil en utilisant un chiffon humidifié avec de l'eau ou un détergent neutre.
 - Enlever la partie supérieure, comme indiqué ci-dessus et nettoyer le réservoir avec de l'eau courante, puis vider, comme indiqué ci-dessus.
- Remplacer tous a faire le contraire de démontage.

**DANGER :**

Ne pas laver l'appareil avec des jets d'eau.

Contrôles périodiques**Remplacement du filtre à cartouche de Classe H****DANGER :**

La poussière collectée doit être transportée dans des conteneurs étanches à la poussière. Aucun remplissage n'est autorisé. Les déchets contenant de l'amiante doivent être éliminés conformément aux règles et réglementations relatives à l'élimination des déchets.

- Décrocher les clips (1 Fig. A) et retirer tout le groupe moteur (2 Fig. B).
- Retourner tout le groupe moteur.
- Dévisser les quatre vis (38 Fig. S) et retirer la protection du filtre (39 Fig. S).
- Retirer le filtre à cartouche (40 Fig. S) et l'éliminer conformément à la loi.
- Remplacer le filtre à cartouche.
- Remonter le tout en procédant en sens inverse au démontage.



AVERTISSEMENT :

Les débris présents sur le filtre et le filtre lui-même doivent être éliminés conformément à la réglementation du pays d'utilisation de l'aspirateur.

Nettoyage des capteurs de niveau d'eau

- Décrocher les clips (1 Fig. A) et retirer tout le groupe moteur (2 Fig. B).
- Retourner tout le groupe moteur.
- Nettoyer les capteurs de niveau d'eau (41 Fig. S) et contrôler l'état d'usure.
- Remonter le tout en procédant en sens inverse au démontage.

Vérification et nettoyage du filtre du moteur de l'aspirateur

- Dégager les deux clips (42 Fig. T) et retirer le couvercle (43 Fig. T).
- Retirer l'éponge filtrante (44 Fig. T)
- Nettoyer l'éponge avec un jet d'air (45 Fig. T).





L'éponge filtrante peut être lavée à l'eau tiède et ne doit être remplacée qu'une fois qu'elle est complètement sèche; s'il est trop sale, remplacez-le par un neuf.





- Remonter le tout en procédant en sens inverse au démontage.

PIÈCES DE RECHANGE

Code	Description	Classe M	Classe H
2512772	Filtre du panneau principal Classe M	■	■
6895010	Filtre à cartouche Classe H		■
6010530	Tuyau flexible D.33 Mt.4 AS	■	■
6010531	Tuyau flexible D.29 Mt.4 AS	■	■
6010533	Tuyau flexible D.33 Mt.4 STD	■	■
6010536	Tuyau flexible D.38 Mt.4 STD	■	■

DÉPISTAGE DES PANNES

PROBLÈME	CAUSE	REMÈDE
Le moteur d'aspiration ne démarre pas et ne fonctionne pas. (Pour les Classes M et H) Les Leds du filtre «  » et de l'aspiration «  » sont éteintes.	Fiche non insérée.	Insérer la fiche dans la prise de courant.
	Panne de courant.	Vérifier la ligne d'alimentation.
	Le moteur d'aspiration a surchauffé.	Vérifier le bon fonctionnement du moteur.
	Moteur d'aspiration endommagé.	Remplacer le moteur. (*)
L'aspiration n'est pas satisfaisante. (Pour les Classes M et H) La Led d'aspiration «  » clignote et l'avertissement sonore est allumé ; Vitesse de l'air à l'intérieur du tuyau ≤ 20 m/s.	Le sélecteur de diamètre du tuyau d'aspiration ne correspond pas avec le flexible utilisé.	Tourner le sélecteur sur le diamètre correct du flexible utilisé.
	Conteneur à déchets plein.	Vider le conteneur.
	Sac fleece plein.	Remplacer le sac récolte poussières.
	Éléments filtrants encrassés.	Nettoyer les éléments filtrants.
		Nettoyer ou remplacer le filtre à cartouche.
	Accessoires ou tuyaux bouchés.	Contrôler et nettoyer le tuyau flexible et la bouche d'aspiration.
	Moteur d'aspiration endommagé.	Remplacez le moteur. (*)
Raclette buse d'aspiration usée ou abîmée.	Contrôler et remplacer la raclette.	
(Pour la Classe H) L'aspiration n'est pas satisfaisante, la Led du filtre «  » clignote et l'avertissement sonore est allumé.	Filtre à cartouche absent.	Installer le filtre.
	Filtre à cartouche obstrué ou endommagé.	Nettoyez ou remplacez le filtre.

PROBLÈME	CAUSE	REMÈDE
<p>Le moteur d'aspiration s'arrête. (Pour les Classes M et H) Les Leds du filtre «  » et de l'aspiration «  » sont fixes, l'avertisseur sonore fonctionne.</p>	<p>Usage aspirateur poussière : Le moteur d'aspiration a surchauffé.</p>	<p>Attendre quelques minutes que le moteur d'aspiration refroidisse.</p> <p>Vérifier et nettoyer toutes les pièces qui peuvent compromettre une aspiration correcte.</p> <p>Vérifier les fentes de ventilation pour refroidir le moteur d'aspiration.</p>
<p>Le moteur d'aspiration s'arrête. (Pour les Classes M et H) Les leds du filtre «  » et d'aspiration «  » clignotent simultanément, l'avertisseur sonore fonctionne.</p>	<p>Usage aspirateur liquides : Conteneur à déchets plein.</p>	<p>Vider le conteneur.</p>

(*) Maintenance par un centre de service agréé.

INHALTSVERZEICHNIS

TECHNISCHE DATEN	2
EINLEITUNG	3
ART DER ANWENDUNG	4
VORBEREITUNG DES GERÄTS	5
Staubsauger.....	5
Anschluss der Werkzeuge	5
Flüssigkeitssauger	5
ANWENDUNG DES GERÄTS	6
Start des Geräts als Staub- bzw. als Flüssigkeitssauger	6
Ausschalten des Geräts.....	7
REINIGUNG UND WARTUNG.....	7
Entfernen und Austauschen des Staubbeutels aus Fleece (falls vorhanden) ...	8
Abfallbehälter entleeren	8
Hauptfilter prüfen und reinigen.....	8
Reinigung des Gerätes	8
Den Kartuschenfilter der Klasse H austauschen	8
Reinigung der Wasserstandsensoren	9
Vakuummotorfilter prüfen und reinigen	9
ERSATZTEILE	9
FEHLERSUCHE.....	10

TECHNISCHE DATEN

TOOL PRO WDA 40	Classe L	Classe M	Classe H
Staubabsaugvorrichtung		■	
Flüssigkeitsabsaugvorrichtung		■	
Spannung - Frequenz	220 - 240 V~ 50/60 Hz		
Maximale Leistung (Saugleistung)	1350 W		
Nennleistung (Saugleistung)	1100 W		
Laststrom, Steckdose	2400 W		
Gesamtleistung Σ	3500 W		
Schalldruck (LpA)	73,4 dB(A)		
Unsicherheit (KpA)	2,5 dB(A)		
Vibrationspegel	< 2,5 m/s ²		
IP-Code	IPX4		
Filterfläche des Hauptfilters	0,5 m ²		
Luftstrom	76 l/s (273,6 m ³ /h)		
Saugen	250 mbar (25.000 Pa)		
Containerkapazität	41 l		
Nutzkapazität	26 l		
Fleece-Tasche mit nützlicher Kapazität	20 l		
Kabellänge liefern	7 m		
Ausmaße (Länge x Breite x Höhe)	625 x 385 x 545 mm		
Gewicht (ohne Zubehör)	21 kg		
Saugschlauchdurchmesser	Ø 33 mm		
Klasse M und Klasse H Saugrohrdurchmesser	-	Ø 21 - Ø 29 - Ø 33 - Ø 38 mm	
Filterfläche des Klasse-H-Filters	-	-	0,8 m²



Klasse L - Aufkleber auf einer Maschine, die zum Staubsaugen gefährlicher Stäube mit geringem Risiko geeignet ist, um den Staub mit einem Expositionsgrenzwert in Abhängigkeit vom belegten Volumen abzutrennen $\geq 1 \text{ mg/m}^3$.



Klasse M - Aufkleber auf einer Maschine, die zum Absaugen gefährlicher Stäube mit mittlerem Risiko geeignet ist, um den Staub mit einem Expositionsgrenzwert in Abhängigkeit vom belegten Volumen abzutrennen $\geq 0,1 \text{ mg/m}^3$.

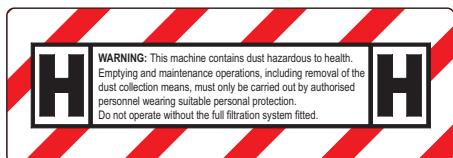

Klasse H - Aufkleber auf einer Maschine, die zum Absaugen gefährlicher Stäube mit hohem Risiko geeignet ist, um den Staub mit einem Expositionsgrenzwert in Abhängigkeit vom belegten Volumen abzutrennen $< 0,1 \text{ mg/m}^3$.

EINLEITUNG



GEFAHR:

Vor dem Gebrauch des Geräts, aufmerksam das Heft „SICHERHEITSHINWEISE FÜR SAUGGERÄTE“, das der vorliegenden Anleitung beigelegt ist und den nachfolgenden Ergänzungen.



WARNUNG:

- Der Arbeitgeber hat für die Informationen, Schulung und das Training des Benutzers nach den geltenden Gesetzesvorschriften zu sorgen.
- Bereiten Sie sich vor dem Gebrauch der Maschine auf die Arbeit vor und lesen Sie dieses Handbuch aufmerksam. Für ungeschulte, unbefugte Personen ist der Gebrauch der Maschine untersagt.
- Es ist verboten, Giftstoffe einzuzatmen, sofern die Maschine nicht mit den entsprechenden Spezialfiltern ausgestattet ist, die ausdrücklich angefordert werden müssen und für die die geltenden nationalen Gesetzesvorschriften zu beachten sind.
- Vor dem Gebrauch der Maschine muss der Bediener über die Nutzung und die Stoffe, für die das Gerät verwendet wird, sowie über die Entsorgung des aufgesaugten Materials informiert und aufgeklärt werden.
- Zur Wartung muss die Maschine zerlegt, gereinigt und soweit möglich repariert werden, ohne Risiken für das Wartungspersonal oder Dritte zu verursachen.

Zu den zu ergreifenden Vorsichtsmaßnahmen gehört auch die Dekontamination vor dem Abbau, die korrekte Belüftung in den Räumen der Maschine, die Reinigung des Wartungsbereichs sowie ein angemessener Schutz des Personal.

- Bei der Durchführung von Wartungs- oder Reparaturarbeiten sind alle kontaminierten Teile, die nicht ordnungsgemäß gereinigt werden können, zu entsorgen; diese Teile müssen in wasserdichte Säcke gemäß den geltenden Vorschriften für die Entsorgung dieser Art von Abfällen gefüllt werden.
- Der Hersteller oder eine geschulte Person müssen das Gerät mindestens einmal pro Monat inspizieren und dabei beispielsweise überprüfen, ob das Filtersystem intakt ist, die Luftströmung korrekt ist, die Steuerung der Maschine korrekt funktioniert. Für die Klasse H, Darüber hinaus muss die Qualität des Filtersystems von Maschinen der Klasse H nach den Vorgaben der Norm 60335-2-69 Kap. 22.AA.201.2 mindestens einmal jährlich geprüft werden. Wenn der Test fehlschlägt, muss der Filter der Klasse H ersetzt und erneut getestet werden.
- Bei Klasse M und H muss die Maschine außen mit einem Sauggerät oder einem Lappen dekontaminiert werden oder mit einem Spezialmittel versiegelt werden, bevor sie aus dem Gefahrenbereich gebracht wird. Alle Maschinen gelten außerhalb des Gefahrenbereichs als dekontaminiert, es werden sämtliche Maßnahmen ergriffen, um eine Verbreitung des Staubs zu vermeiden.

- Bei Klasse M und H muss die Maschine in allen Teilen gereinigt werden, bevor sie den kontaminierten Bereich verlässt und transportiert wird.
- In den Räumen, in denen das Gerät verwendet wird, ist für eine entsprechende Belüftung zu sorgen. Nehmen Sie Bezug auf die nationalen Gesetzesvorschriften.

ART DER ANWENDUNG

Dieses Gerät wurde gemäß der Tabelle mit den technischen Daten aus der Einleitung zu diesem Handbuch zum Absaugen von Flüssigkeiten oder Feststoffen oder beidem entwickelt.

Andere als die oben aufgeführten Verwendungen sind nicht zulässig.

Jede andere Verwendung als die, für die das Gerät gebaut wurde, stellt einen anomalen Zustand dar, der das Gerät beschädigen und eine ernsthafte Gefahr für den Benutzer darstellen kann.

Industriestaubsauger und tragbare Staubentferner gemäß TRGS 519 Anhang 7 dürfen nur für folgende Anwendungen verwendet werden:

- Aufgaben mit geringer Exposition gemäß TRGS 519 Punkt 2.8 in geschlossenen Räumen oder kleine Arbeiten gemäß TRGS 519 Punkt 2.10.
- Reinigungsaufgaben.

Für Asbestabsauggeräte in der Bundesrepublik Deutschland gelten die Vorschriften des TRGS 519.

Nach Verwendung des Asbest-Absauggeräts in einem abgesperrten Bereich im Sinne von TRGS 519 sollte das Asbest-Absauggerät nicht mehr im sogenannten weißen Bereich verwendet werden. Ausnahmen sind möglich, wenn die Asbestabsaugvorrichtung zuvor von einem Fachmann (nicht nur die Außenabdeckung, sondern auch der Kühlraum, der Installationsraum für elektrische Komponenten, die Komponenten selbst usw.) gemäß den Spezifikationen von TRGS 519 Nr. 2.7.

Dies ist vom Sachverständigen zu dokumentieren und zu unterzeichnen.



GEFAHR:

Der Hersteller haftet nicht für eventuelle Schäden, die auf einen unangemessenen oder unsachgemäßen Gebrauch zurückzuführen sind.

Jede andere Art der Anwendung enthebt den Hersteller von seiner Verantwortung für Personen- oder Sachschäden und führt zum Verfall sämtlicher Garantieansprüche.



WARNUNG:

Stets den für den jeweiligen Staub- oder Schmutztyp geeigneten Filter verwenden.



WARNUNG:

Nicht verwenden für:

- Das Absaugen von heißen Substanzen.
- Nie glühende, entflammbare, explosive, toxische Substanzen/ Mischungen aufsaugen.
- Dieses Gerät ist nicht zum Aufsaugen von gefährlichen Stäuben ausgelegt (sofern nicht anders angegeben).
- Verwenden Sie das Gerät nicht in explosionsgefährdeten Umgebungen.
- Benutzen Sie das Gerät in der Version als Nasssauger nicht, um Staub zu saugen und umgekehrt.



WARNUNG:

Nur für Innenbereiche ausgelegt. Zum Abstellen des Geräts ist ein geschlossener und trockener Raum mit einer stabilen und sicheren Fläche, die eine zweckentsprechende Belastbarkeit aufweist, zu wählen.

VORBEREITUNG DES GERÄTS

Staubsauger



GEFAHR:

Verwenden Sie für Staubsauger der Klassen M und H nur Schläuche mit einem Durchmesser, der in der Tabelle „Technische Daten / Klasse M und Klasse H Saugrohrdurchmesser“. Lesen Sie auch die Anweisungen im Abschnitt „Wählschalter Durchmesser Absaugrohr“.

Für Geräte mit entsprechendem Zubehör:

- Die Hebel (1 Abb. A) lösen und die Kopfgruppe (2 Abb. B) vollständig entfernen.
- Sicherstellen, dass im Inneren des Abfallbehälters (3 Abb. B) der Fleecebeutel (4 Abb. C) befestigt ist.
- Wenn kein Fleecebeutel vorhanden ist, muss dieser wie folgt eingesetzt werden: Den Fleecebeutel über die kleine Öffnung (5 Abb. C) ziehen, bis der Hals (6 Abb. C) bedeckt ist. Den Fleecebeutel sorgfältig im Inneren des Abfallbehälters (3 Abb. B) ausfalten.
- Die komplette Kopfgruppe (2 Abb. B) wieder montieren und mit den Hebeln (1 Abb. A) verriegeln.
- Die Muffe (7 Abb. D) bis zum Endanschlag des Absaugrohrs in der kleinen Öffnung (8 Abb. D) am Abfallbehälter ziehen. Zum Lösen der Muffe (7 Abb. D) diese leicht drehen und nach außen ziehen.



HINWEIS:

Wenn die kleine Öffnung (8 Abb. D) nicht in Gebrauch ist, diese mit dem im Lieferumfang enthaltenen Deckel (9 Abb. D) verschließen.

- Den ergonomischen Griff (11 Abb. E) festschrauben und mit dem Schlauch (10 Abb. E) verbinden.
- Die Verlängerung (12 Abb. F) mit dem ergonomischen Griff (11 Abb. F) verbinden.

- Die beiden starren Verlängerungen (12-13 Abb. G) zusammenführen.
- Auf der starren Verlängerung (13 Abb. H) das gewünschte Zubehörteil (Absaugdüse, Pinselbürste, lange Düse usw.) anbringen (Abb. H).



HINWEIS:

Mit dem ergonomischen Griff kann die Absaugleistung anhand des Drehknopfs eingestellt werden (14 Abb. I).

Den Drehknopf auf das Fensterchen (15 Abb. I) einstellen, um die Absaugleistung zu reduzieren.



HINWEIS:

Am Schlauch (10 Abb. E) kann auch die Reduziermuffe montiert werden.

Anschluss der Werkzeuge Elektrowerkzeuganschluss

- Heben Sie die Abdeckung an (16 Abb. J) und schließen Sie den Stecker des Elektrowerkzeugs an die Steckdose (17 Abb. J) am Kopf des Staubsaugers an (maximal zulässige Leistung 2400 W).

Pneumatischer Werkzeuganschluss (optional)

Für Geräte mit entsprechenden Anbaugeräten:

- Verbinden Sie den Schlauch (18 Abb. J) des Druckluftwerkzeugs mit dem entsprechenden Anschluss (19 Abb. J) am Kopf des Staubsaugers.
- Die pneumatische Stromversorgungsleitung (20 Abb. J) an die Armatur (21 Abb. J) am Kopf des Staubsaugers anschließen (maximal zulässiger Druck 10 bar).

Flüssigkeitssauger



WARNUNG:

Stromschlaggefahr!

Falls Schaum oder Flüssigkeit austritt, muss das Gerät unverzüglich ausgeschaltet werden.

Den Auffangbehälter entleeren und die Filter wie in den entsprechenden Kapiteln beschrieben reinigen.

**HINWEIS:**

Die Wasserstandssensoren regelmäßig reinigen und die Abnutzung wie im entsprechenden Absatz beschrieben kontrollieren.

Für Geräte mit entsprechendem Zubehör:

- Die Hebel (1 Abb. A) lösen und die Kopfgruppe (2 Abb. B) vollständig entfernen.
- Den Fleecebeutel (4 Abb. C) falls vorhanden entfernen.
- Die komplette Kopfgruppe (2 Abb. B) wieder montieren und mit den Hebeln (1 Abb. A) verriegeln.
- Die Muffe (7 Abb. D) bis zum Endanschlag des Absaugrohrs in der kleinen Öffnung (8 Abb. D) am Abfallbehälter ziehen.
- Zum Lösen der Muffe (7 Abb. D) diese leicht drehen und nach außen ziehen.
- Den ergonomischen Griff (11 Abb. E) festschrauben und mit dem Schlauch (10 Abb. E) verbinden.
- Die Verlängerung (12 Abb. F) mit dem ergonomischen Griff (11 Abb. F) verbinden.
- Die beiden starren Verlängerungen (12-13 Abb. G) zusammenführen.
- Auf der starren Verlängerung (13 Abb. H) das gewünschte Zubehörteil (Saugdüse, Bodendüse usw.) anbringen (Abb. H).



ANWENDUNG DES GERÄTS

- Das Gerät ist mit Rädern ausgestattet und kann mit den Griffen am Kopfstück gezogen oder am großen Griff (22 Abb. K, optional) geschoben werden.
- Sofern vorgesehen, die Drehknöpfe (23 Abb. L) lösen und den großen Griff (22 Abb. K, optional) drehen, anschließend diesen in der gewünschten Position mit den Drehknöpfen (23. Abb. L) fixieren.
- Zum Anheben des Geräts den Griff (24 Abb. K) am Kopfstück verwenden.
- Um das Gerät zu verriegeln auf die Bremssteuerung (25 Abb. M) der Schwenkräder einwirken.



Start des Geräts als Staub- bzw. als Flüssigkeitssauger

- Den Stecker (26 Abb. N) in die Steckdose stecken.

Hauptschalter (27 Abb. O)



- Gedreht auf „“:
Der Anschluss für das Elektrowerkzeug (17 Abb. J) ist in Unterstrom und die Saugereinheit ist ausgeschaltet.
- Gedreht auf „“:
Die Saugereinheit läuft ständig.
- Gedreht auf „“:
Die Saugereinheit schaltet sich bei Aktivierung des verbundenen Werkzeugs ein.



- Gedreht auf „“:
Kombiniert mit dem automatischen Schalter zur Reinigung des Filters (28 Abb. O) auf „ON“ wird die intensive Filterreinigung aktiviert (3 Impulse und maximale Absaugleistung).
Beim Loslassen kehrt der Hauptschalter in die Position „“ oder „“ zurück.

Wählschalter für die Filterreinigung „NONSTOP VAC!“ (28 Abb. O)

Die Maschine verfügt über ein Filterreinigungssystem mit dem Namen „NONSTOP VAC!“. Nach der Aktivierung wird ein automatisierter Reinigungszyklus während der Verwendung der Maschine durchgeführt, um die besten Absaug- und Filterleistungen sicherzustellen.

- Auf „ON“ gedreht und mit dem Hauptschalter (27 Abb. O) auf „“ oder „“ kombiniert, ist das automatische Filterreinigungssystem aktiv (3 Impulse beim Start, anschließend 1 Impuls alle 12 Sekunden).
- Auf „OFF“ gedreht ist die Funktion deaktiviert.



WARNUNG:

Wenn das Gerät zum Saugen von Flüssigkeiten verwendet wird, den Schalter zur Filterreinigung (28 Fig. O) auf „OFF“ gestellt lassen.

Wählschalter für die Absaugleistung (29 Abb. O)

- Den Wählschalter drehen, um die Absaugleistung zu erhöhen oder zu reduzieren.

Wählschalter Durchmesser Absaugrohr (30 Abb. O)

Nur für Geräte der Klasse M und H:

Um die richtige Absauggeschwindigkeit sicherzustellen den Wählschalter auf den entsprechenden Durchmesser des verwendeten Schlauchs einstellen.

21	ø21	
29	ø29	
33	ø33	
38	ø38	



HINWEIS:

Wenn der Beutel oder der Abfallbehälter voll ist, steigt der Geräuschpegel und das Gerät saugt nicht mehr.

Bei Verwendung als Nassstaubsauger stoppt der Vakuummotor, wenn der Behälter voll ist. Schalten Sie dann das Gerät aus und leeren Sie den Behälter wie im entsprechenden Absatz beschrieben.

Hinweis-LED für Filterkartusche (31 Abb. O)

Nur für Geräte der Klasse H:

- Wenn sie blinkt, „“ das Kapitel „Suchen von Störungen“ zu Rate ziehen, um die Störung zu erkennen und zu beheben.

Hinweis-LED für die Saugereinheit (32 Abb. O)

Nur für Geräte der Klasse M und H:

- Wenn sie blinkt, „“ bedeutet dies, dass die Geschwindigkeit der Luft im Schlauch ≤ 20 m/s ist.

Das Kapitel „Suche von Störungen“ zu Rate ziehen, um die Störung zu erkennen und zu beheben.

Ausschalten des Geräts

- Den Hauptschalter (27 Abb. O) auf „/O“ drehen, um das Gerät auszuschalten.
- (Falls verwendet) Den Stecker des Elektrowerkzeugs aus dem Anschluss (17 Abb. J) ziehen.
- Den Hauptstecker (26 Abb. N) vom Stromnetz trennen.
- Das Kabel aufwickeln (33 Abb. P) und auf dem Haken (34 Abb. P) befestigen.



HINWEIS:

Die Zubehörteile (Verlängerungen, Bürsten etc.) entfernen und in den entsprechenden Fächern an der Rückseite wie in Abb. P dargestellt verstauen.

REINIGUNG UND WARTUNG



GEFAHR:

Bevor irgendein Wartungseingriff vorgenommen wird, den Stecker aus der Steckdose ziehen.



GEFAHR:

Zu diesen Maßnahmen ist in Übereinstimmung mit den geltenden Gesetzen ausschließlich fachlich qualifiziertes Personal mit entsprechender persönlicher Schutzausrüstung befugt.

Beachten Sie stets die geltenden nationalen Vorschriften und Gesetze.

**WARNUNG:**

Industrielle Staubsauger / Deduster müssen nach Bedarf gewartet werden, jedoch mindestens einmal pro Jahr, bei Bedarf repariert und von einem Fachmann überprüft werden (qualifiziert gemäß TRGS 519 Nr. 5.3, Absatz 2). Das Testergebnis muss auf Anfrage vorgelegt werden.

Entfernen und Austauschen des Staubbeutels aus Fleece (falls vorhanden)

- Die Hebel (1 Abb. A) lösen und die Kopfgruppe (2 Abb. B) komplett entfernen.
- Den Fleecebeutel (4 Abb. C) entfernen und entsprechend der gesetzlichen Vorgaben entsorgen.
- Den Fleecebeutel wie zuvor beschrieben austauschen.
- Die Teile in umgekehrter Reihenfolge wieder anbringen.

Abfallbehälter entleeren

- Die Hebel (1 Abb. A) lösen und die Kopfgruppe (2 Abb. B) komplett entfernen.
- Sich auf einem Ablauf positionieren und anschließend den Abfallbehälter (3 Abb. Q) mit dem entsprechenden Hebel (35 Abb. Q) bis zum vollständigen Entleeren anheben.
- Reinigen Sie den Abfallbehälter im Inneren (3 Abb. Q) mit sauberem Wasser und trocknen Sie ihn mit einem sauberen Tuch.
- Die Teile in umgekehrter Reihenfolge wieder anbringen.

Tägliche Reinigung**Hauptfilter prüfen und reinigen**

- Die hintere Klappe (36 Abb. R) mit dem Hebel anheben.
- Den Hauptfilter (37 Abb. R) entfernen.
- Den Filter (37 Abb. R) mit einem Wasserstrahl innen und außen reinigen; der Filter kann in lauwarmem Wasser gewaschen und im vollständig getrockneten Zustand wieder eingesetzt werden.

- Wenn er stark verschmutzt und abgenutzt ist, muss er ausgetauscht werden.
- Den Filter (37 Abb. R) wieder in seine Position einsetzen.
- Die hintere Klappe (36 Abb. R) schließen.

Reinigung des Gerätes

- Den Gerätekörper mit einem Tuch, das mit Wasser oder neutralem Reinigungsmittel angefeuchtet wurde, reinigen.
- Den Deckel gemäß den Anweisungen oben entfernen und das Innere des Behälters mit flüssigem Wasser reinigen, dann alles entleeren, wie oben gezeigt.- Die Teile in umgekehrter Reihenfolge wieder anbringen.

**GEFAHR:**

Das Gerät nicht mit Wasserstrahlen reinigen
Regelmäßige Kontrollen

Den Kartuschenfilter der Klasse H austauschen**GEFAHR:**

Der gesammelte Staub sollte in staubdichten Behältern transportiert werden. Ein Nachfüllen ist nicht gestattet. Die asbesthaltigen Abfälle sind gemäß den Regeln und Vorschriften für die Abfallsorgung zu entsorgen.

- Die Hebel (1 Abb. A) lösen und die Kopfgruppe (2 Abb. B) komplett entfernen.
- Die Kopfgruppe vollständig auf den Kopf drehen.
- Die vier Schrauben (38 Abb. S) lösen und den Filterschutz (39 Abb. S) entfernen.
- Die Filterkartusche (40 Abb. S) entfernen und entsprechend der gesetzlichen Vorschriften entsorgen.
- Die Filterkartusche austauschen.
- Die Teile in umgekehrter Reihenfolge wieder anbringen.



WARNUNG:

Der im Filter vorhandene Schmutz sowie der Filter müssen nach den Vorgaben im jeweiligen Verwendungsland des Sauggeräts entsorgt werden.

Reinigung der Wasserstandssensoren

- Die Hebel (1 Abb. A) lösen und die Kopfgruppe (2 Abb. B) komplett entfernen.
- Die Kopfgruppe vollständig auf den Kopf drehen.
- Die Wasserstandssensoren (41 Abb. S) reinigen und ihre Abnutzung überprüfen.
- Die Teile in umgekehrter Reihenfolge wieder anbringen.

Vakuummotorfilter prüfen und reinigen





- Die beiden Klammern (42 Abb. T) lösen und den Deckel (43 Abb. T) entfernen.
- Das Filterschwämmchen (44 Abb. T) entfernen
- Das Filterschwämmchen mit einem Wasserstrahl (45 Abb. T) reinigen.
Der Filterschwamm kann in warmem Wasser gewaschen werden und muss erst ersetzt werden, wenn er vollständig trocken ist. Wenn es zu schmutzig ist, ersetzen Sie es durch ein neues.
- Die Teile in umgekehrter Reihenfolge wieder anbringen.

ERSATZTEILE

Artikelnummer	Beschreibung	Klasse M	Klasse H
2512772	Hauptpaneelfilter Klasse M	■	■
6895010	Kartuschenfilter Klasse H		■
6010530	Flexibler Schlauch D.33 Mt.4 AS	■	■
6010531	Flexibler Schlauch D.29 Mt.4 AS	■	■
6010533	Flexibler Schlauch D.33 Mt.4 STD	■	■
6010536	Flexibler Schlauch D.38 Mt.4 STD	■	■

FEHLERSUCHE

PROBLEM	URSACHE	BEHEBUNG
Der Absaugmotor startet nicht und funktioniert nicht. (Für Versionen der Klasse M und H) Die Filter-LEDs  und LEDs der Absaugung  sind ausgeschaltet.	Stecker nicht angeschlossen.	Den Stecker in die Steckdose stecken.
	Kein Strom vorhanden.	Die Versorgungsleitung prüfen.
	Der Absaugmotor ist überhitzt.	Die korrekte Funktionsweise des Motors überprüfen.
	Der Absaugmotor ist beschädigt.	Den Motor austauschen. (*)
Die Absaugleistung ist nicht zufriedenstellend. (Für Versionen der Klasse M und H) Die LED der Absaugung  blinkt und das akustische Signal ist zu hören; die Geschwindigkeit der Luft im Schlauch ist ≤ 20 m/s.	Die Position des Wählschalters für den Durchmesser des Absaugschlauchs passt nicht zum verwendeten Schlauch.	Den Wählschalter auf den richtigen Durchmesser des verwendeten Schlauchs stellen.
	Der Abfallbehälter ist voll.	Den Behälter entleeren.
	Fleecebeutel voll.	Den Staubbeutel austauschen.
	Filterelemente verstopft.	Die Filterelemente reinigen.
		Den Kartuschenfilter reinigen oder austauschen.
	Zubehör oder Rohre verstopft.	Den Schlauch und die Saugdüse überprüfen und reinigen.
	Beschädigter Vakuummotor.	Tauschen Sie den Motor aus. (*)
Abstreifer Saugdüse abgenutzt oder beschädigt.	Den Abstreifer überprüfen und austauschen.	
(Für Versionen der Klasse H) Die Absaugleistung ist nicht zufriedenstellend, die Filter-LED  blinkt und das akustische Signal ist zu hören.	Keine Filterkartusche vorhanden.	Den Filter installieren.
	Die Filterkartusche ist verstopft oder beschädigt.	Reinigen oder ersetzen Sie den Filter.

PROBLEM	URSACHE	BEHEBUNG
<p>Der Absaugmotor ist stehen geblieben. (Für Versionen der Klasse M und H) Die Filter-LEDs „“ und die LED der Absaugung „“ leuchten durchgehend, das akustische Signal ist zu hören.</p>	<p>Verwendung als Staubsauger: Der Absaugmotor ist überhitzt.</p>	<p>Einige Minuten warten, damit der Absaugmotor abkühlen kann.</p> <p>Alle Teile, die eine korrekte Saugfunktion beeinträchtigen können, überprüfen und reinigen.</p> <p>Die Belüftungsschlitze zur Kühlung des Absaugmotors überprüfen.</p>
<p>Der Absaugmotor ist stehen geblieben. (Für Versionen der Klasse M und H) Die Filter-LEDs „“ und die LED Absaugung „“ blinken gleichzeitig, das akustische Signal ist zu hören.</p>	<p>Verwendung zum Absaugen von Flüssigkeiten: Der Abfallbehälter ist voll.</p>	<p>Den Behälter entleeren.</p>

(*) Wartung durch ein autorisiertes Servicecenter.

ÍNDICE

DATOS TÉCNICOS	2
INTRODUCCIÓN	3
TIPO DE USO	4
PREPARACIÓN DEL APARATO	5
Aspirador de polvo.....	5
Conexión de las herramientas	5
Aspirador de líquidos.....	5
USO DEL APARATO	6
Puesta en marcha del aparato como aspirador de polvo o aspirador de líquidos.....	6
Apagado del aparato.....	7
LIMPIEZA Y MANTENIMIENTO	7
Remoción y sustitución de la bolsa de recolección de polvo fleece (si está presente).....	7
Vaciar el contenedor de residuos.....	8
Control y limpieza del filtro principal	8
Limpieza del aparato.....	8
Sustitución del filtro de cartucho Clase H	8
Limpieza de los sensores de nivel de agua.....	9
Control y limpieza del filtro motor de succión	9
REPUESTOS	9
BÚSQUEDA AVERÍAS	10

DATOS TÉCNICOS

TOOL PRO WDA 40	Clase L	Clase M	Clase H
Aspiradores en seco		■	
Aspiradores en húmedo		■	
Voltaje - Frecuencia	220 - 240 V~ 50/60 Hz		
Potencia maxima (succión)	1350 W		
Potencia nominal (succión)	1100 W		
Potencia de carga, toma de corriente	2400 W		
Potencia total Σ	3500 W		
Presión sonora (LpA)	73,4 dB(A)		
Incertidumbre (KpA)	2,5 dB(A)		
Nivel de vibración	< 2,5 m/s ²		
Código de IP	IPX4		
Superficie de filtrado del filtro principal	0,5 m ²		
Flujo de aire	76 l/s (273,6 m ³ /h)		
Aspiración	250 mbar (25.000 Pa)		
Capacidad del contenedor	41 l		
Capacidad útil	26 l		
Bolsa fleece de capacidad útil	20 l		
Longitud del cable de alimentación	7 m		
Dimensiones (largo x ancho x alto)	625 x 385 x 545 mm		
Peso (sin accesorios)	21 kg		
Diámetro del tubo de aspiración	Ø 33 mm		
Diámetros del tubo de aspiración en Clase M y Clase H	-	Ø 21 - Ø 29 - Ø 33 - Ø 38 mm	
Superficie de filtrado del filtro de Clase H	-	-	0,8 m²



Clase L - Etiqueta presente en la máquina apta para aspirar polvos peligrosos con Bajo Riesgo para separar el polvo con un valor límite de exposición en función del volumen ocupado $\geq 1 \text{ mg/m}^3$.



Clase M - Etiqueta presente en la máquina apta para aspirar polvos peligrosos con Riesgo Medio para separar el polvo con un valor límite de exposición en función del volumen ocupado $\geq 0,1 \text{ mg/m}^3$.

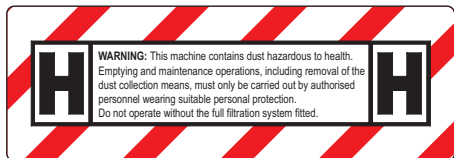

Clase H - Etiqueta presente en la máquina apta para aspirar polvos peligrosos con Alto Riesgo para separar el polvo con un valor límite de exposición en función del volumen ocupado $< 0,1 \text{ mg/m}^3$.

INTRODUCCIÓN



PELIGRO:

Antes de usar la máquina, hay que leer atentamente el manual “ADVERTENCIAS DE SEGURIDAD PARA ASPIRADORES” adjunto al presente y las adiciones a continuación.



ADVERTENCIA:

- El empleador tiene que proporcionar información al usuario y encargarse de su formación y aprendizaje, según cuanto prescrito por las leyes vigentes.
- Antes de trabajar con la máquina, el usuario debe leer este manual para prepararse y formarse. Se prohíbe el uso de la máquina por parte de personas que carezcan de formación y que no estén autorizadas a ello.
- Se prohíbe aspirar sustancias tóxicas, salvo que la máquina esté dotada con filtros especiales, adecuados al tipo de polvo específico por aspirar, que deben pedirse explícitamente, respetando escrupulosamente las normas nacionales vigentes.
- Antes de utilizar el aparato, se debe proporcionar información al operador e instruirlo sobre su uso y sobre las sustancias que se aspirarán y, concretamente, sobre cómo quitarlas y eliminarlas.
- Durante el mantenimiento, la máquina debe desmontarse, limpiarse y repararse, siempre que sea posible, sin causar riesgos a los encargados del mantenimiento ni a ninguna otra persona.

Las precauciones incluyen la descontaminación antes del desguace, la correcta ventilación de los locales en caso de desmontaje de la máquina, la limpieza de la zona de mantenimiento y la adecuada protección del personal.

- Cuando se realizan las operaciones de mantenimiento o de reparación, todas las partes contaminadas y que no pueden limpiarse de modo adecuado deben eliminarse; dichas partes deben colocarse en bolsas impermeables según cuanto previsto por el reglamento vigente para la eliminación de este tipo de desechos.
- El fabricante, o una persona cualificada, deberán inspeccionar el aparato al menos una vez al año, y asegurarse, por ejemplo, de que el sistema de filtrado se encuentre en perfectas condiciones, que el flujo de aire sea correcto y que el sistema de control de la máquina funcione bien. Además, las máquinas de clase H deberán probar la capacidad del sistema de filtración por lo menos una vez por año en virtud de las indicaciones de la norma 60335-2-69 cap. 22.AA.201.2. Si la prueba fallase, deberá cambiarse el filtro de clase H y volver a probarse.
- Para la clase M y H, la parte externa de la máquina se debe descontaminar utilizando un aspirador o un paño o bien tratar con un sellador ante de llevarla fuera del área de peligro. Todas las máquinas se considerarán descontaminadas cuando salgan de las áreas de peligro y se tomen las medidas necesarias para evitar que el polvo se disperse.

- En la Clase M y H, deberán limpiarse cada una de las partes de la máquina antes de salir de la zona contaminada y de ser transportada.
- Es necesario garantizar una ventilación adecuada en el local donde se utiliza la máquina. Consultar las normativas nacionales.

TIPO DE USO

Este aparato ha sido diseñado para aspirar sólidos, líquidos o ambos según la tabla de datos técnicos en la parte introductoria del manual.

No se permiten usos diferentes a los indicados anteriormente.

Cualquier uso diferente al previsto para el aspirador representa una condición anómala, que puede provocar daños al aparato y constituir un serio peligro para el usuario.

Los aspiradores industriales y colectores de polvo para uso móvil según TRGS 519, planta 7, se pueden utilizar para las siguientes aplicaciones:

- Actividades con exposición reducida según TRGS 519 número 2.8 en locales cerrados o en obras con volumen reducido según TRGS 519 número 2.10.
- Trabajo de limpieza.

En la República Federal de Alemania, las regulaciones de TRGS 519 se aplican a las aspiradoras de amianto.

Después del uso de la aspiradora de amianto en el área aislada de acuerdo con TRGS 519, la aspiradora de amianto ya no se puede usar en la llamada área blanca. Se permiten excepciones si el extractor de amianto ha sido previamente descontaminado completamente por un experto de acuerdo con TRGS 519 No. 2.7 (esto significa no solo el exterior, sino también, por ejemplo, el compartimiento de enfriamiento, las áreas de montaje para dispositivos eléctricos, los mismos dispositivos, etc.).

Esta operación debe ser documentada y registrada por escrito por el experto.



PELIGRO:

El fabricante no asume ninguna responsabilidad por los daños que puedan generarse por el uso inadecuado o incorrecto del aparato.

Cualquier otro uso releva de responsabilidad al fabricante por los daños que se le ocasionen a las personas o las cosas y deja sin efectos la garantía.



ADVERTENCIA:

Utilizar siempre filtros especiales, adecuados al tipo de polvo o residuo por aspirar.



ADVERTENCIA:

No utilice la unidad para:

- Aspirar sustancias calientes.
- No aspire sustancias/mezclas incandescentes, inflamables, explosivas ni tóxicas.
- Este aparato no es adecuado para recoger polvos peligrosos (a menos que se indique lo contrario).
- No utilice el equipo en ambientes peligrosos.
- No utilizar el aparato en versión aspirador de líquidos para aspirar polvo y viceversa.



ADVERTENCIA:

Solo para uso interno.

Este aparato tiene que almacenarse teniendo en cuenta su peso en un plano estable, seguro y sin inclinación, solo en ambientes cerrados y sin humedades.

PREPARACIÓN DEL APARATO

Aspirador de polvo



PELIGRO:

En el caso de las aspiradoras Clase M y H, utilice únicamente tubos con el diámetro indicado en la tabla “Datos técnicos, Diámetros del tubo de aspiración en Clase M y Clase H”. Lea también las instrucciones del párrafo “Selector de regulación de potencia de la aspiración”.

Para aparatos que están dotados de accesorios adecuados:

- Desenganchar las palancas (1 Fig. A) y remover el grupo cabezal completo (2 Fig. B).
- Controlar que en el interior del contenedor de residuos (3 Fig. B) esté montado el saco de tela (4 Fig. C).
- Si el saco de tela no está presente, montarlo como se muestra a continuación: Calzar el saco de tela en la boquilla (5 Fig. C) hasta sobrepasar el collar (6 Fig. C). Distender con cuidado el saco de tela en el interior del contenedor de residuos (3 Fig. B).
- Remontar el grupo cabezal completo (2 Fig. B) y bloquearlo a través de las palancas (1 Fig. A).
- Introducir hasta el final de carrera el manguito (7 Fig. D) del tubo de aspiración en la boquilla (8 Fig. D) en el contenedor de residuos.
Para desenganchar el manguito (7 Fig. D), girarlo levemente y sacarlo hacia el exterior.



NOTA:

Cuando la boquilla (8 Fig. D) no se utiliza, cerrarla con el tapón (9 Fig. D) suministrada.

- Atornillar y unir al tubo flexible (10 Fig. E) la empuñadura ergonómica (11 Fig. E).

- Unir a la empuñadura ergonómica (11 Fig. F) la extensión (12 Fig. F).
- Unir las dos extensiones rígidas (12-13 Fig. G).
- Unir a la extensión rígida (13 Fig. H) el accesorio requerido (boquilla de aspiración, cepillo, boquilla rinconera, etc. Fig. H).



NOTA:

Con empuñadura ergonómica es posible regular la fuerza de aspiración actuando en la perilla (14 Fig. I).

Girar la perilla en la ventanilla (15 Fig. I) para tener una acción aspirante menor.



NOTA:

En el tubo flexible (10 Fig. E) es posible montar también el accesorio manguito reductor.

Conexión de las herramientas

Conexión de la herramienta eléctrica

- Levantar la tapa (16 Fig. J) y conectar el enchufe de la herramienta eléctrica a la toma (17 Fig. J) presente en la parte superior de la aspiradora (potencia máxima permitida 2400 W).

Conexión de la herramienta neumática (Opcional)

Para aparatos dotados con las tomas correspondientes:

- Conectar el tubo (18 Fig. J) de la herramienta neumática al racor correspondiente (19 Fig. J) presente en la parte superior de la aspiradora.
- Conectar la línea de alimentación neumática (20 Fig. J) al racor 21 Fig. J) presente en la parte superior de la aspiradora (presión máxima permitida 10 bar).

Aspirador de líquidos



ADVERTENCIA:

¡Peligro de descargas eléctricas!

En caso de escape de espuma o de líquidos apagar inmediatamente el aparato.

Vaciar el depósito de recuperación y limpiar los filtros como se describe en los párrafos relativos.



NOTA:

Limpiar regularmente los sensores de nivel de agua y controlar el estado de desgaste descrito en el párrafo relativo.

Para aparatos que están dotados de accesorios adecuados:

- Desenganchar las palancas (1 Fig. A) y remover el grupo cabezal completo (2 Fig. B).
- Remover la bolsa fleece (4 Fig. C) si está presente.
- Remontar el grupo cabezal completo (2 Fig. B) y bloquearlo a través de las palancas (1 Fig. A).
- Introducir hasta el final de carrera el manguito (7 Fig. D) del tubo de aspiración en la boquilla (8 Fig. D) en el contenedor de residuos.

Para desenganchar el manguito (7 Fig. D), girarlo levemente y sacarlo hacia el exterior.

- Atornillar y unir al tubo flexible (10 Fig. E) la empuñadura ergonómica (11 Fig. E).
- Unir a la empuñadura ergonómica (11 Fig. F) la extensión (12 Fig. F).
- Unir las dos extensiones rígidas (12-13 Fig. G).
- Unir a la extensión rígida (13 Fig. H) el accesorio requerido (boquilla de aspiración, boquilla para suelos, etc. Fig. H).

USO DEL APARATO



- El aparato está equipado con ruedas y puede ser movido a través de las empuñaduras en el cabezal o empujado a través de la manija (22 Fig. K, opcional).
- Si se predispone, aflojar las perillas (23 Fig. L) y girar la manija (22 Fig. K, opcional), luego fijarlo en la posición deseada a través de las perillas (23 Fig. L).
- Para la elevación del aparato utilizar la empuñadura (24 Fig. K) en el cabezal.

- Para bloquear el aparato actuar en el mando de freno (25 Fig. M) de las ruedas giratorias.



Puesta en marcha del aparato como aspirador de polvo o aspirador de líquidos

- Introducir el enchufe (26 Fig. N) en la toma de corriente.

Interruptor principal (27 Fig. O)



- Girado en “”:
La toma para la herramienta eléctrica (17 Fig. J) está bajo corriente y la unidad de aspiración está apagada.
- Girado en “”:
La unidad de aspiración siempre está en marcha.
- Girado en “”:
La unidad de aspiración se pone en marcha con la activación de la herramienta conectada.



- Girado en “”:
Al colocar el selector para la limpieza del filtro automatizado (28 Fig. O) en “ON”, se activa la función de limpieza del filtro intensivo (3 golpes y máxima potencia de aspiración).
Cuando se libere, el interruptor principal vuelve en “” o “”.

Selector para la limpieza del filtro “NONSTOP VAC!” (28 Fig. O)

La máquina está equipada con un sistema de limpieza del filtro denominado “NONSTOP VAC!”. Al activarlo, un ciclo de limpieza automatizado se realizará durante el funcionamiento para asegurar las mejores prestaciones de aspiración y filtración.

- Girado en “ON” y combinado al interruptor principal (27 Fig. O) en “” o “”, se activa el sistema de limpieza del filtro automatizado (3 golpes para la puesta en marcha, posteriormente 1 golpe cada 12 seg.).

- Girado en "OFF" la función se desactiva.



ADVERTENCIA:

Cuando el aparato se usa como aspirador de líquidos, mantener el selector de limpieza del filtro (28 Fig. O) en "OFF".

Selector de regulación de potencia de la aspiración (29 Fig. O)

- Girar el selector para aumentar o disminuir la potencia aspirante.

Selector de diámetro del tubo de aspiración (30 Fig. O)

Solo para aparatos de Clase M y H:
Para asegurar la velocidad correcta del aire aspirado, girar el selector en el mismo valor de diámetro del tubo flexible utilizado.

21	ø21	
29	ø29	
33	ø33	
38	ø38	



NOTA:

Cuando la bolsa o el contenedor de residuos está lleno, aumenta el ruido y el aparato deja de succionar.

En caso de uso como aspiradora de líquidos, cuando el contenedor de residuos está lleno, el motor de aspiración se detiene.

Luego apague el aparato y vacíe el contenedor de desechos como se describe en el párrafo correspondiente.

Led de aviso del filtro de cartucho (31 Fig. O)

- Solo para aparatos de Clase H:
- Si parpadea , hacer referencia al capítulo "Búsqueda de averías" para identificar y resolver las anomalías.

Led de aviso de la unidad de aspiración (32 Fig. O)

- Solo para aparatos de Clase M y H:
- Si parpadea , significa que la velo-

cidad del aire en el interior del tubo es de ≤ 20 m/s.

Hacer referencia al capítulo "Búsqueda de averías" para identificar y resolver las anomalías.

Apagado del aparato

- Girar el interruptor principal (27 Fig. O) en  para apagar el aparato.
- (Si se utiliza) desconectar el enchufe de la herramienta eléctrica de la toma (17 Fig. J).
- Desconectar el enchufe principal (26 Fig. N) de la toma de corriente.
- Enrollar el cable (33 Fig. P) y colocarlo en el gancho (34 Fig. P).



NOTA:

Desmontar los accesorios (extensiones, cepillos, etc) y colocarlos en los lugares correspondientes en el lado trasero como se representa en la Fig. P.

LIMPIEZA Y MANTENIMIENTO



PELIGRO:

Antes de realizar cualquier operación de mantenimiento desconecte el enchufe de la toma de corriente.



PELIGRO:

Estas operaciones solo las puede efectuar, según la legislación vigente, personal cualificado y especializado, utilizando equipos de protección individual adecuados. En cualquier caso, hay que tener siempre en cuenta las normas y la legislación nacional vigentes.

**ADVERTENCIA:**

Las aspiradoras industriales / colectores de polvo deben ser revisadas al menos una vez al año, si es necesario ser reparadas y controladas por un experto (calificación según TRGS 519 N. 5.3, párr. 2).

El resultado de la verificación debe mostrarse a pedido.

Remoción y sustitución de la bolsa de recolección de polvo fleece (si está presente)

- Desenganchar las palancas (1 Fig. A) y remover el grupo cabezal completo (2 Fig. B).
- Quitar el saco de tela (4 Fig. C) y eliminarlo de conformidad con las disposiciones de ley.
- Sustituir el saco de tela como se indica anteriormente.
- Remontar todo procediendo en el orden inverso respecto al desmontaje.

Vaciar el contenedor de residuos

- Desenganchar las palancas (1 Fig. A) y remover el grupo cabezal completo (2 Fig. B).
- Posicionarse en un desagüe, luego elevar el contenedor de residuos (3 Fig. Q) a través de la perilla correspondiente (35 Fig. Q) hasta el vaciado completo.
- Limpiar el interior del contenedor de residuos (3 Fig. Q) con agua corriente y secar con un paño limpio.
- Remontar todo procediendo en el orden inverso respecto al desmontaje.

Limpieza diaria**Control y limpieza del filtro principal**

- Elevar la ventanilla trasera (36 Fig. R) a través de la palanca.
- Remover el filtro principal (37 Fig. R).
- Limpiar el filtro (37 Fig. R) con un chorro de aire desde el interior hacia el exterior; es posible lavar el filtro de agua tibia y remontarlo solo después de un secado completo.

Si está demasiado sucio y consumido sustituirlo.

- Remontar el filtro (37 Fig. R) en su sede.
- Cerrar la ventanilla trasera (36 Fig. R).

Limpieza del aparato

- Limpiar el cuerpo del aparato con trapo humedecido con agua o detergente neutro.
- Retirar la parte superior, como se ha descrito anteriormente, limpiar el tanque con agua corriente y luego vaciarlo como se ha indicado anteriormente.
- Remontar todo procediendo en el orden inverso respecto al desmontaje.

**PELIGRO:**

No lavar el aparato con chorro de agua.

Controles periódicos**Sustitución del filtro de cartucho****Clase H****PELIGRO:**

El polvo resultante debe transportarse en contenedores herméticos.

No se permite una transferencia.

La eliminación de desechos que contienen amianto debe realizarse de acuerdo con las leyes y regulaciones pertinentes para la eliminación de desechos.

- Desenganchar las palancas (1 Fig. A) y remover el grupo cabezal completo (2 Fig. B).
- Voltrear el grupo cabezal completo.
- Desatornillar los cuatro tornillos (38 Fig. S) y quitar la protección del filtro (39 Fig. S).
- Quitar el filtro de cartucho (40 Fig. S) y eliminarlo de conformidad con las disposiciones de ley.

- Sustituir el filtro de cartucho.
- Remontar todo procediendo en el orden inverso respecto al desmontaje.



ADVERTENCIA:

Los residuos presentes en el filtro y el mismo filtro se tienen que eliminar siguiendo las normativas del país en el que se utiliza el aspirador.

Limpieza de los sensores de nivel de agua

- Desenganchar las palancas (1 Fig. A) y remover el grupo cabezal completo (2 Fig. B).
- Voltrear el grupo cabezal completo.
- Limpiar los sensores de nivel del agua (41 Fig. S) y controlar el estado del desgaste.
- Remontar todo procediendo en el orden inverso respecto al desmontaje.

Control y limpieza del filtro motor de succión

- Liberar las dos pinzas (42 Fig. T) y extraer la tapa (43 Fig. T).
- Remover la esponja del filtro (44 Fig. T)
- Limpiar la esponja con un chorro de aire (45 Fig. T).





La esponja de filtro se puede lavar con agua tibia y volver a ensamblar solo después de que se haya secado por completo; si está demasiado sucio o gastado, cámbielo.





- Remontar todo procediendo en el orden inverso respecto al desmontaje.

REPUESTOS

Código	Descripción	Clase M	Clase H
2512772	Filtro de panel principal Clase M	■	■
6895010	Filtro de cartucho Clase H		■
6010530	Manguera flexible D.33 Mt.4 AS	■	■
6010531	Manguera flexible D.29 Mt.4 AS	■	■
6010533	Manguera flexible D.33 Mt.4 STD	■	■
6010536	Manguera flexible D.38 Mt.4 STD	■	■

BÚSQUEDA AVERÍAS

PROBLEMA	CAUSA	SOLUCIÓN
El motor de aspiración no se pone en marcha y no funciona. (Para versiones Clase M y H) los Ledes del filtro  y Ledes de aspiración  están apagados.	Enchufe no conectado.	Introducir el enchufe en la toma de corriente.
	No hay corriente	Controlar la línea de alimentación.
	Motor de aspiración sobrecalentado.	Controlar el funcionamiento correcto del motor.
	Motor de aspiración dañado.	Sustituir el motor. (*)
La aspiración no es satisfactoria. (Para versiones Clase M y H) el Led de aspiración  parpadea y el aviso sonoro está en funcionamiento; Velocidad del aire en el interior del tubo ≤ 20 m/s.	Selector de diámetro del tubo de aspiración no combinado al tubo flexible utilizado.	Girar el selector en el diámetro correcto del tubo flexible utilizado.
	Contenedor de residuos lleno.	Vaciar el contenedor.
	Bolsa fleece llena.	Cambiar la bolsa recogedora de polvos.
	Elementos filtrantes obstruidos.	Limpiar los elementos filtrantes.
		Limpiar o sustituir el filtro de cartucho.
	Accesorios o tubería obstruida.	Controlar y limpiar el tubo flexible y la boca de aspiración.
	Motor de succión dañado.	Reemplace el motor. (*)
Extensión de la boca de aspiración desgastada o arruinada.	Controlar y sustituir la extensión.	
(Para versión Clase H) la aspiración no es satisfactoria, el Led del filtro  parpadea y el aviso sonoro está en funcionamiento.	Filtro de cartucho ausente.	Instalar el filtro.
	Filtro de cartucho instalado o dañado.	Limpiar o reemplazar el filtro.

PROBLEMA	CAUSA	SOLUCIÓN
<p>El motor de aspiración se para. (Para versiones Clase M y H) los Ledes del filtro  y Ledes de aspiración  están encendidos fijos, el aviso sonoro está en funcionamiento.</p>	<p>Uso aspirador de polvos: Motor de aspiración sobrecalentado.</p>	<p>Esperar algunos minutos para enfriar el motor de aspiración.</p> <p>Verificar y limpiar todas las partes que puedan comprometer la aspiración correcta.</p> <p>Controlar las ranuras de ventilación para el enfriamiento del motor de aspiración.</p>
<p>El motor de aspiración se para. (Para versiones Clase M y H) los Ledes del filtro  y Ledes de aspiración  parpadean simultáneamente, el aviso sonoro está en funcionamiento.</p>	<p>Uso aspirador de líquidos: Contenedor de residuos lleno.</p>	<p>Vaciar el contenedor.</p>

(*) Mantenimiento por un centro de servicio autorizado.

ÍNDICE

DADOS TÉCNICOS	2
INTRODUÇÃO	3
TIPO DE USO	4
PREPARAÇÃO APARELHO	5
Aspirador de pó.....	5
Ligação ferramentas	5
Aspirador de líquidos	5
USO DO APARELHO	6
Arranque do aparelho como aspirador de pó ou aspira-líquidos	6
Desligamento do aparelho	7
LIMPEZA E MANUTENÇÃO	7
Remoção e substituição do saco de recolha de pó em fleece (se presente)	8
Esvaziando o recipiente de resíduos	8
Controlo e limpeza do filtro principal.....	8
Limpeza do aparelho	8
Substituição do filtro de cartucho Classe H	8
Limpeza dos sensores de nível de água	9
Controlo e limpeza do filtro do motor de sucção.....	9
PEÇAS SOBRESSALENTES	9
RESOLUÇÃO DE PROBLEMAS	1

DADOS TÉCNICOS

TOOL PRO WDA 40	Classe L	Classe M	Classe H
Aspirador de sólidos		■	
Aspirador de líquidos		■	
Tensão e frequência	220 - 240 V~ 50/60 Hz		
Potência máxima (sucção)	1350 W		
Potência nominal (sucção)	1100 W		
Carregar energia, tomada elétrica	2400 W		
Potência total Σ	3500 W		
Pressão do som (LpA)	73,4 dB(A)		
Incerteza (KpA)	2,5 dB(A)		
Nível de vibração	< 2,5 m/s ²		
Código IP	IPX4		
Superfície de filtragem do filtro principal	0,5 m ²		
Fluxo de ar	76 l/s (273,6 m ³ /h)		
Aspiração	250 mbar (25.000 Pa)		
Capacidade do contêiner	41 l		
Capacidade útil	26 l		
Saco de fleece com capacidade útil	20 l		
Comprimento do cabo de alimentação	7 m		
Dimensões (compr. x larg. x alt.)	625 x 385 x 545 mm		
Peso (sem acessórios)	21 kg		
Diâmetro do tubo de aspiração	Ø 33 mm		
Diâmetros do tubo de aspiração em Classe M e Classe H	-	Ø 21 - Ø 29 - Ø 33 - Ø 38 mm	
Superfície de filtragem do filtro Classe H	-	-	0,8 m²



Classe L - Etiqueta presente na máquina adequada para aspirar poeira perigosa com Baixo Risco para separar a poeira com um valor limite de exposição dependendo do volume ocupado $\geq 1 \text{ mg/m}^3$.



Classe M - Etiqueta presente na máquina adequada para aspirar poeiras perigosas com Risco Médio para separar a poeira com um valor limite de exposição dependendo do volume ocupado $\geq 0,1 \text{ mg/m}^3$.

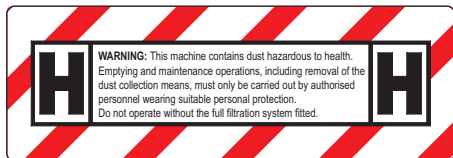

Classe H - Etiqueta presente na máquina adequada para aspirar poeira perigosa com Alto Risco para separar a poeira com um valor limite de exposição dependendo do volume ocupado $< 0,1 \text{ mg/m}^3$.

INTRODUÇÃO



PERIGO:

Antes de utilizar a máquina, ler atentamente o libreto “ADVERTÊNCIAS DE SEGURANÇA PARA ASPIRADORES” em anexo ao presente e as adições abaixo.



AVISO:

- É necessário efectuar por parte do empregador, a informação, a formação e o treinamento do utilizador de acordo com o quanto prescrito pelas leis.
- Antes de trabalhar com esta máquina, prepare-se e treinar-se lendo com cuidado este manual. É proibido o uso da máquina a pessoas não treinadas e não autorizadas
- É proibido aspirar substâncias tóxicas, a menos que a máquina tenha em dotação os filtros especiais necessários ao tipo de pó específico que devem ser por si requeridos explicitamente seguindo escrupulosamente as normas nacionais em vigor.
- Antes de utilizar o aparelho, o operador deverá ser informado e instruído para o uso da máquina e das substâncias com as quais o aparelho será usado, incluindo a remoção e a eliminação do material aspirado.
- Para a manutenção, a máquina deve ser desmontada, limpa e reparada, na medida do possível, sem causar riscos para o pessoal de manutenção e para outros.

As precauções incluem a descontaminação antes do desmantelamento, a correta ventilação nos locais em caso de desmontagem da máquina, a limpeza da zona de manutenção e de uma adequada protecção do pessoal.

- Ao realizar as operações de manutenção ou de reparação, todas as peças contaminadas que não podem ser limpas adequadamente devem ser eliminadas; estas peças devem ser colocadas em sacos impermeáveis, de acordo com as normas em vigor para a eliminação desse tipo de resíduos.
- O fabricante, ou uma pessoa formada, deverá inspeccionar o aparelho pelo menos uma vez por ano, controlando, por exemplo, se o sistema de filtragem está intacto, se o fluxo de ar é correto, se o sistema de controlo da máquina funciona correctamente. Além disso, as máquinas da classe H terão que testar a qualidade do sistema de filtragem pelo menos uma vez por ano, seguindo as indicações da norma 60335-2-69 cap. 22.AA.201.2. Se o teste falhar, o filtro de classe H deve ser substituído e testado novamente.
- Para a Classe M e H, o exterior da máquina deverá ser descontaminado utilizando um aspirador, um pano ou tratado com um sigilante antes de ser colocada fora da área de perigo. Todas as máquinas serão consideradas descontaminadas quando terão saído das áreas de perigo e serão tomadas todas as ações necessárias para evitar que o pó seja disperso.

- Para as Classe M e H, a máquina deve ser limpa na totalidade antes de deixar a área contaminada e ser transportada.
- É necessário garantir uma adequada troca de ar na divisão em que é utilizada a máquina. Consultar as normas nacionais.

TIPO DE USO

Este aparelho foi projetado para aspirar sólidos ou líquidos, ou ambos, de acordo com a tabela com os dados técnicos da introdução do manual.

Não são permitidos usos diferentes daqueles acima indicados.

Qualquer utilização diferente daquela para que o aspirador foi construído, representa uma condição anormal que pode causar dano ao meio e constituir um perigo sério para o utilizador.

Os aspiradores industriais e coletores de pó para uso móvel em conformidade com TRGS 519, planta 7, podem ser usados para as seguintes aplicações:

- Atividades com exposição reduzida segundo TRGS 519 número 2.8 em salas fechadas ou em obras com volume reduzido segundo TRGS 519 número 2.10.
- Trabalho de limpeza.

Na República Federal da Alemanha, os regulamentos do TRGS 519 se aplicam aos aspiradores de amianto. Após a utilização do aspirador de amianto na área isolada conforme TRGS 519, o aspirador de amianto não pode mais ser utilizado na chamada área branca. Exceções são permitidas se o extrator de amianto for previamente completamente descontaminado por um especialista de acordo com TRGS 519 No. 2.7 (isso significa não apenas o exterior, mas também, por exemplo, o compartimento de resfriamento, as áreas de montagem para dispositivos elétricos, os mesmos dispositivos etc.).

Esta operação deve ser documentada e registrada por escrito pelo especialista.



PERIGO:

O fabricante não pode ser responsabilizado por eventuais danos decorrentes de uso impróprio ou incorreto.

Quaisquer outros usos isentam o fabricante de eventuais responsabilidades por danos a pessoas e/ou bens e provoca a anulação das condições de garantia.



AVISO:

Utilizar sempre filtros dedicados em função do tipo de pó ou detritos a aspirar.



AVISO:

Não use o aparelho para:

- Aspirar substâncias quentes.
- Não aspirar substâncias/ misturas incandescentes, inflamáveis, explosivas, tóxicas.
- Este aparelho não é indicado para recolher pós perigosos (salvo indicação em contrário).
- Não use o equipamento em ambientes perigosos.
- Não utilizar o aparelho para aspirar poeiras quando o mesmo estiver preparado para aspirar líquidos e vice-versa.



AVISO:

Somente para uso interno.

Este aparelho deve ser armazenado de modo condizente com o seu peso, sobre uma superfície estável, segura e não inclinada, somente em ambientes fechados e sem humidade.

PREPARAÇÃO APARELHO

Aspirador de pó



PERIGO:

No caso de aspiradores das Classes M e H, utilize somente tubos com o diâmetro indicado na tabela “Dados Técnicos, Diâmetros do tubo de aspiração em Classes M e H”. Leia também as instruções no parágrafo “Seletor do diâmetro do tubo de aspiração”.

Para aparelhos dotados de acessórios apropriados:

- Desengate as alavancas (1 Fig. A) e remova o grupo cabeça completo (2 Fig. B).
- Certifique-se de que no interior do recipiente de resíduos (3 Fig. B) esteja montado o saco de velo (4 Fig. C).
- Se o saco de velo não estiver presente, monte-o procedendo conforme se segue: Coloque o saco de velo na boca (5 Fig. C) até ultrapassar o colo (6 Fig. C). Estique com cuidado o saco de velo no interior do recipiente de resíduos (3 Fig. B).
- Remonte o grupo cabeça completo (2 Fig. B) e bloqueie-o através das alavancas (1 Fig. A).
- Introduza até ao fim de curso a manga (7 Fig. D) do tubo de aspiração na boca (8 Fig. D) no recipiente de resíduos. Para desengatar a manga (7 Fig. D), rode-a ligeiramente e puxe-a para fora.



OBSERVAÇÕES:

Quando a boca (8 Fig. D) não for utilizada, feche-a com a tampa (9 Fig. D) incluída.

- Aparafuse e una ao tubo flexível (10 Fig. E) o punho ergonómico (11 Fig. E).
- Una ao punho ergonómico (11 Fig. F) a extensão (12 Fig. F).

- Una as duas extensões rígidas (12-13 Fig. G).
- Una a extensão rígida (13 Fig. H) o aceso pretendido (boca de aspiração, escova de pincel, boca de lança, etc. Fig. H).



OBSERVAÇÕES:

Com o punho ergonómico é possível regular a força de aspiração atuando no manípulo (14 Fig. I).

Rode o manípulo na janela (15 Fig. I) para obter uma ação de aspiração menor.



OBSERVAÇÕES:

No tubo flexível (10 Fig. E) é possível montar também o acessório da manga do redutor.

Ligação ferramentas

Ligação eletroferramenta

- Levantar a tampa (16 Fig. J) e ligar a ficha da eletroferramenta à tomada (17 Fig. J) presente no cabeçote do aspirador (potência máxima permitida 2400 W).

Ligação ferramenta pneumática (opcional)

Para aparelhos equipados com engates:

- Ligar o tubo (18 Fig. J) da ferramenta pneumática ao relativo conector (19 Fig. J) presente no cabeçote do aspirador.
- Ligar a linha de alimentação pneumática (20 Fig. J) ao conector (21 Fig. J) presente no cabeçote do aspirador (pressão máxima permitida 10 bar).

Aspirador de líquidos



AVISO:

Perigo de eletrocussões!

Em caso de saída de espuma ou de líquidos, desligue de imediato o aparelho. Esvazie o depósito de recuperação e limpe os filtros, conforme descrito nos respetivos parágrafos.

**OBSERVAÇÕES:**

Limpe regularmente os sensores do nível da água e verifique o estado de desgaste, conforme descrito na correspondente secção.

Para aparelhos dotados de acessórios apropriados:

- Desengatar as alavancas (1 Fig. A) e remova o conjunto principal (2 Fig. B).
- Remova o saco de velo (4 Fig. C) se presente.
- Remonte o grupo cabeça completo (2 Fig. B) e bloqueie-o através das alavancas (1 Fig. A).
- Introduza até ao fim de curso a manga (7 Fig. D) do tubo de aspiração na boca (8 Fig. D) no recipiente de resíduos. Para desengatar a manga (7 Fig. D), rode-a ligeiramente e puxe-a para fora.
- Aparafuse e una ao tubo flexível (10 Fig. E) o punho ergonómico (11 Fig. E).
- Una ao punho ergonómico (11 Fig. F) a extensão (12 Fig. F).
- Una as duas extensões rígidas (12-13 Fig. G).
- Una a extensão rígida (13 Fig. H) o acessório pretendido (bocal de aspiração, bocal de pavimentos, etc. Fig. H).







USO DO APARELHO

- O aparelho vem equipado com rodas e pode ser deslocado através dos punhos na cabeça ou empurrado através da sua pega (22 Fig. K, opcional).
- Se existente, desaperte as manoplas (23 Fig. L) e rode a pega (22 Fig. K, opcional) e, em seguida, fixe-a na posição desejada através das manoplas (23 Fig. L).
- Para a elevação do aparelho, utilize o punho (24 Fig. K) na cabeça.
- Para bloquear o aparelho, utilize o comando de travão (25 Fig. M) das rodas giratórias.

Arranque do aparelho como aspirador de pó ou aspira-líquidos



- Inserir a ficha principal (26 Fig. N) na tomada de corrente.

Interruptor principal (27 Fig. O)

- Rode-o para “”:
A tomada para a ferramenta elétrica (17 Fig. J) não tem corrente suficiente e a unidade de aspiração está desligada.
- Rode-o para “”:
A unidade de aspiração é sempre iniciada.
- Rode-o para “”:
A unidade de aspiração inicia com a ativação da ferramenta ligada.
- Rode-o para “”:
Associado ao seletor para limpeza do filtro automatizado (28 Fig. O) para “ON”, ativa-se a função de limpeza do filtro intensivo (3 golpes e máxima potência de aspiração). Quando libertado, o interruptor principal regressa a “” ou “”.

Seletor para limpeza do filtro “NONSTOP VAC!” (28 Fig. O)

A máquina é dotada de um sistema de limpeza do filtro denominado “NONSTOP VAC!”. Ativando-o, um ciclo de limpeza automatizado será efetuado durante o funcionamento, para garantir os melhores desempenhos de aspiração e filtração.

- Rodado para “ON” e associado ao interruptor principal (27 Fig. O) para “” ou “”, está ativo o sistema de limpeza do filtro automatizado (3 golpes no arranque, posteriormente 1 golpe a cada 12 seg.).
- Rodado para “OFF”, a função é desativada.

**AVISO:**

Quando o aparelho é utilizado como aspirador de líquidos, mantenha o seletor de limpeza do filtro (28 Fig. O) em “OFF”.

Seletor de regulação da potência de aspiração (29 Fig. O)

- Rode o seletor para aumentar ou diminuir a potência de aspiração.

Seletor do diâmetro do tubo de aspiração (30 Fig. O)

Só para aparelhos de Classes M e H:
Para garantir a velocidade correta do ar aspirado, rode o seletor para o mesmo valor de diâmetro que o tubo flexível utilizado.

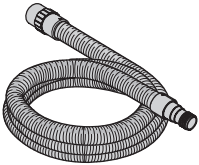
21	ø21	
29	ø29	
33	ø33	
38	ø38	

i OBSERVAÇÕES:

Quando o saco ou o contentor de resíduos está cheio, aumenta o ruído e o aparelho já não suga.

No caso de uso como aspirador de pó úmido, quando o recipiente de resíduos está cheio, o motor de aspiração para.

Em seguida, desligue o aparelho e esvazie o recipiente de resíduos conforme descrito no parágrafo relevante.

LED de aviso de filtro de cartucho (31 Fig. O)

Só para aparelhos de Classe H:

- Se piscar , consulte o capítulo "Procura de avarias" para identificar e resolver as anomalias.

LED de aviso da unidade de aspiração (32 Fig. O)

Só para aparelhos de Classes M e H:

- Se piscar , significa que a velocidade do ar no interior do tubo é ≤ 20 m/s. Consulte o capítulo "Procura de avarias" para identificar e resolver as anomalias.

Desligamento do aparelho

- Rode o interruptor principal (27 Fig. O) para "".
- (Se utilizada) retire a ficha da ferramenta elétrica da tomada de corrente (17 Fig. J).
- Retire a ficha principal (26 Fig. N) da tomada de corrente.
- Enrole o cabo (33 Fig. P) e coloque-a no gancho (34 Fig. P).

i OBSERVAÇÕES:

Desmonte os acessórios (extensões, escovas, etc.) e coloque-os nas respetivas sedes no lado posterior, conforme representado na Fig. P.

LIMPEZA E MANUTENÇÃO

PERIGO:

Remover a ficha da tomada de corrente antes de efetuar quaisquer operações de limpeza e/ou manutenção.

PERIGO:

Estas operações podem ser efetuadas, de acordo com as leis vigentes, somente por pessoal encarregado e especializado, usando o vestuário protetivo para o efeito.

Fazer sempre referência às normas e às leis nacionais vigentes.

**AVISO:**

Os aspiradores / coletores de pó industriais devem passar por manutenção pelo menos uma vez por ano, se necessário ser reparados e verificados por um especialista (qualificação de acordo com TRGS 519 N. 5.3, par. 2). O resultado da verificação deve ser mostrado a pedido.

Remoção e substituição do saco de recolha de pó em fleece (se presente)

- Desengate as alavancas (1 Fig. A) e remova o grupo cabeça completo (2 Fig. B).
- Retire o saco de velo (4 Fig. C) e elimine-o em conformidade com as disposições de lei.
- Substitua o saco de velo conforme indicado anteriormente.
- Remonte tudo procedendo pela ordem inversa da desmontagem.

Esvaziando o recipiente de resíduos

- Desengate as alavancas (1 Fig. A) e remova o grupo cabeça completo (2 Fig. B).
- Coloque-se numa tampa de descarga e, em seguida, eleve o recipiente de resíduos (3 Fig. Q) através da respetiva pega (35 Fig. Q) até ao esvaziamento completo.
- Limpe o interior do recipiente de resíduos (3 Fig. Q) com água corrente e seque com um pano limpo.
- Remonte tudo procedendo pela ordem inversa da desmontagem.

Limpeza diária**Controlo e limpeza do filtro principal**

- Eleve a portinhola posterior (36 Fig. R) através da alavanca.
- Retire o filtro principal (37 Fig. R).
- Limpe o filtro (37 Fig. R) com um jato de ar do interior para o exterior; é possível lavar o filtro com água morna e remontá-

-lo só após a secagem completa.

Caos esteja demasiado sujo e gasto, substitua-o.

- Remonte o filtro (37 Fig. R) na sua sede.
- Feche a portinhola posterior (36 Fig. R).

Limpeza do aparelho

- Limpar o corpo do aparelho utilizando um pano ligeiramente humedecido em água e detergente neutro.
- Remover o topo, como mostrado acima e limpar o tanque com água corrente e, em seguida, esvaziá-lo, como indicado acima.
- Remonte tudo procedendo pela ordem inversa da desmontagem.

**PERIGO:**

Não lavar o aparelho com jatos de água diretos.

Controlo periódicos**Substituição do filtro de cartucho****Classe H****PERIGO:**

A poeira resultante deve ser transportada em recipientes herméticos. Uma transferência não é permitida. O descarte de resíduos que contenham amianto deve ser realizado de acordo com as leis e regulamentos aplicáveis para descarte de resíduos.

- Desengate as alavancas (1 Fig. A) e remova o grupo cabeça completo (2 Fig. B).
- Inverta o grupo cabeça completo.
- Desaparafuse os quatro parafusos (38 Fig. S) e retire a proteção do filtro (39 Fig. S).

- Retire o filtro de cartucho (40 Fig. S) e elimine-o em conformidade com as disposições de lei.
- Substitua o filtro de cartucho.
- Remonte tudo procedendo pela ordem inversa da desmontagem.



AVISO:

Os detritos presentes no filtro e o próprio filtro devem ser eliminados seguindo as normas do país de utilização do aspirador.

Limpeza dos sensores de nível de água

- Desengate as alavancas (1 Fig. A) e remova o grupo cabeça completo (2 Fig. B).
- Inverta o grupo cabeça completo.
- Limpe os sensores do nível da água (41 Fig. S) e verifique o estado de desgaste.
- Remonte tudo procedendo pela ordem inversa da desmontagem.





Controlo e limpeza do filtro do motor de sucção





- Separe as duas pinças (42 Fig. T) e extraia a cobertura (43 Fig. T).
- Retire a esponja do filtro (44 Fig. T)
- Limpe a esponja com um jato de ar (45 Fig. T).
É possível lavar a esponja do filtro em água morna e remontá-la somente após a secagem completa; se estiver muito sujo ou gasto, substitua-o.
- Remonte tudo procedendo pela ordem inversa da desmontagem.

PEÇAS SOBRESSALENTES

Código	Descrição	Classe M	Classe H
2512772	Filtro do painel principal Classe M	■	■
6895010	Filtro de cartucho Classe H		■
6010530	Mangueira flexível D.33 Mt.4 AS	■	■
6010531	Mangueira flexível D.29 Mt.4 AS	■	■
6010533	Mangueira flexível D.33 Mt.4 STD	■	■
6010536	Mangueira flexível D.38 Mt.4 STD	■	■

RESOLUÇÃO DE PROBLEMAS

PROBLEMA	CAUSA	SOLUÇÃO
<p>O motor de aspiração não arranca e não funciona. (Para as versões de Classes M e H) Os leds do filtro  e o led de aspiração  estão desligados.</p>	Ficha não inserida na tomada.	Inserir a ficha na tomada de corrente.
	Falta de corrente de alimentação.	Verificar a linha de alimentação.
	Motor de aspiração sobreaquecido.	Verifique o funcionamento correto do motor.
	Motor de aspiração danificado.	Substitua o motor. (*)
<p>A aspiração não é satisfatória. (Para as versões de Classes M e H) O led de aspiração  pisca e o aviso sonoro está em funcionamento; velocidade do ar no interior do tubo ≤ 20 m/s.</p>	Seletor do diâmetro do tubo de aspiração não combinado com o tubo flexível utilizado.	Rode o seletor para o diâmetro correto do tubo flexível utilizado.
	Recipiente de resíduos cheio.	Esvazie o recipiente.
	Saco em fleece repleto.	Substituir o saco para recolha de pós e sujidades.
	Elementos filtrantes ocluídos.	Limpe os elementos filtrantes.
		Limpe ou substitua o filtro de cartucho.
	Acessórios e/ou tubos obturados.	Controlar e limpar o tubo flexível e o acessório terminal de sucção.
	Motor de sucção danificado.	Substitua o motor. (*)
Raspador de borracha para sucção danificado ou desgastado.	Controlar e substituir o raspador.	
<p>(Para a versão de Classe H) A aspiração não é satisfatória, o LED do filtro  pisca e o aviso sonoro está em funcionamento.</p>	Filtro de cartucho ausente.	Instale o filtro.
	Filtro de cartucho entupido ou danificado.	Limpe ou substitua o filtro.

PROBLEMA	CAUSA	SOLUÇÃO
O motor de aspiração para. (Para as versões de Classes M e H) Os leds do filtro  e o led de aspiração  estão acesos de forma fixa, o aviso sonoro está em funcionamento.	Utilização do aspirador do pó: Motor de aspiração sobreaquecido.	Aguarde alguns minutos para arrefecer o motor de aspiração.
		Verifique e limpe todas as peças que possam afetar a aspiração correta.
		Controle as fendas de ventilação para o arrefecimento do motor de aspiração.
O motor de aspiração para. (Para as versões de Classes M e H): Os leds do filtro  e o led de aspiração  piscam em simultâneo, e o aviso sonoro está em funcionamento.	Utilização do aspirador de líquidos: Recipiente de resíduos cheio.	Esvazie o recipiente.

(*) Manutenção efectuada por centro de assistência autorizado.

INHOUDSOPGAVE

TECHNISCHE DATA.....	2
INLEIDING.....	3
SOORT GEBRUIK	4
VOORBEREIDING APPARAAT.....	5
Stofzuiger.....	5
Aansluiting werktuigen.....	5
Vloeistofzuiger	5
HET APPARAAT GEBRUIKEN	6
Start van het apparaat als stofzuiger of vloeistofaanzuiger	6
Het apparaat uitschakelen	7
REINIGING EN ONDERHOUD	7
Verwijdering en vervanging van het fleece-zakje voor opvang van stof (indien aanwezig).....	7
Afvalcontainer legen	8
Hoofdfilter controleren en reinigen.....	8
Het apparaat reinigen	8
Vervanging filterpatroon Klasse H.....	8
Waterniveau sensoren reinigen	9
Zuigmotorfilter controleren en reinigen	9
ONDERDELEN	9
STORINGEN LOKALISEREN	10

TECHNISCHE DATA

TOOL PRO WDA 40	Klasse L	Klasse M	Klasse H
Stofafzuiging apparaat		■	
Vloeistofzuigapparaat		■	
Spanning en frequentie	220 - 240 V~ 50/60 Hz		
Maximale vermogen (zuigkracht)	1350 W		
Nominale vermogen (zuigkracht)	1100 W		
Laad stroom, stopcontact	2400 W		
Totaal vermogen Σ	3500 W		
Geluidsdruk (LpA)	73,4 dB(A)		
Onzekerheid (KpA)	2,5 dB(A)		
Trillingsniveau	< 2,5 m/s ²		
IP-code	IPX4		
Filteroppervlak van het hoofdfilter	0,5 m ²		
Luchtstroom	76 l/s (273,6 m ³ /h)		
Zuigen	250 mbar (25.000 Pa)		
Container capaciteit	41 l		
Nuttige capaciteit	26 l		
Handige fleecetas	20 l		
Lengte voedingskabel	7 m		
Afmetingen (lengte x breedte x hoogte)	625 x 385 x 545 mm		
Gewicht (zonder accessoires)	21 kg		
Diameter zuigslang	Ø 33 mm		
Diameters zuigslang in Klasse M en Klasse H	-	Ø 21 - Ø 29 - Ø 33 - Ø 38 mm	
Filteroppervlak van het Klasse H-filter	-	-	0,8 m²



Klasse L - Etiket aanwezig op een machine die geschikt is voor het opzuigen van gevaarlijk stof met Licht Risico om stof af te scheiden met een grenswaarde voor blootstelling afhankelijk van het ingenomen volume $\geq 1 \text{ mg/m}^3$.



Klasse M - Etiket aanwezig op een machine geschikt voor het opzuigen van gevaarlijk stof met Gemiddeld Risico om het stof te scheiden met een blootstellingsgrenswaarde afhankelijk van het ingenomen volume $\geq 0,1 \text{ mg/m}^3$.

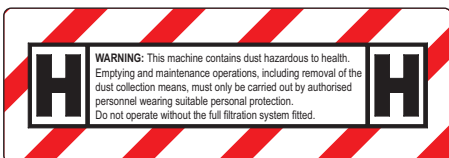

Klasse H - Etiket aanwezig op een machine die geschikt is voor het opzuigen van gevaarlijk stof met een Hoog Risico om het stof te scheiden met een blootstellingsgrenswaarde afhankelijk van het ingenomen volume $< 0,1 \text{ mg/m}^3$.

INLEIDING



GEVAARLIJK:

Lees voordat u de machine in gebruik neemt aandachtig het boekje “VEILIGHEIDSAANBEVELINGEN VOOR STOFZUIGERS” bij dit document en de onderstaande toevoegingen.



WAARSCHUWING:

- De werkgever moet de gebruiker informeren, scholen en trainen in overeenstemming met de voorschriften van de toepasselijke wetten.
 - Alvorens die apparaat te gebruiken dient u zich voor te bereiden en te trainen door deze handleiding nauwgezet door te lezen. Het gebruik van de machine door ongetraind en onbevoegde personen is verboden.
 - Het is verboden om giftige stoffen op te zuigen, tenzij het apparaat voorzien is van speciale filters voor de specifieke stof. Dergelijke filters dient u apart aan te vragen. In dit geval moeten de toepasselijke nationale wetten strikt worden nageleefd.
 - Alvorens het apparaat te gebruiken moet de bediener ingelicht over en geschoold worden in het gebruik van de machine en de stoffen waarvoor ze zal worden gebruikt, inclusief de verwijdering en de verwerking van het opgezogen materiaal.
 - Voor het onderhoud moet de machine gedemonteerd, gereinigd en gerepareerd worden. Daarbij moet er zo veel mogelijk voor worden gezorgd dat het onderhoudspersoneel en anderen geen gevaar kunnen lopen.
- De voorzorgsmaatregelen omvatten de ontsmetting voordat tot de ontmanteling wordt overgegaan, de ventilatie van de ruimtes waar de machine gedemonteerd wordt, de reiniging van de zone waar het onderhoud plaatsvindt en een geschikte bescherming van het personeel.
- Bij onderhouds of reparatiewerkzaamheden moeten alle verontreinigende onderdelen die niet op passende wijze schoongemaakt kunnen worden, geëlimineerd. Deze onderdelen moeten in waterdichte zakken worden gestopt in overeenstemming met de toepasselijke voorschriften voor de verwijdering van dit type afval.
 - Het apparaat moet minstens eenmaal per jaar gecontroleerd worden door de fabrikant of een geschoold persoon. Waarbij, bijvoorbeeld, moet worden gecontroleerd of het filtersysteem intact is, of de luchtstroom juist is en of het controlesysteem van de machine correct werkt. Voor de machines klasse H moet minstens eenmaal per jaar de juiste werking van het filtersysteem worden aangetoond overeenkomstig de aanwijzingen van de norm 60335-2-69 hfdst. 22.AA.201.2. Als de test mislukt, moet het filter klasse H worden vervangen en opnieuw worden getest.
 - In het geval van Klasse M en H-stofzuigers moet de buitenkant van de machine ontsmet worden met een stofzuiger of een doek of moet dit worden behandeld met een dichtingsmiddel, voordat ze de gevaarlijke zone mag verlaten.
- Alle machines zijn ontsmet als ze buiten de gevaarlijke zones zijn gebracht en elke noodzakelijke maatregel is getroffen om te vermijden dat het opgezogen stof kan worden verspreid.

- Voor de klassen M en H moet elk deel van de machine schoongemaakt worden voordat ze de verontreinigde zone verlaat en vervoerd wordt.
- De ruimte waar de machine gebruikt wordt moet op passende wijze worden geventileerd. Raadpleeg de nationale wetgeving.

SOORT GEBRUIK

Dit apparaat is ontworpen om vloeistoffen of vaste stoffen of beide op te zuigen, volgens de tabel met technische gegevens vanaf de inleiding van deze handleiding.

Gebruik anders dan hierboven vermeld is niet toegestaan.

Elk ander gebruik dan waarvoor het apparaat is gebouwd, vertegenwoordigt een abnormale toestand die het apparaat kan beschadigen en een ernstig gevaar voor de gebruiker vormt.

Industriële stofzuigers en draagbare stofverwijderaars volgens TRGS 519 Annex 7 mogen alleen worden gebruikt voor de volgende toepassingen:

- Taken met lage blootstelling volgens TRGS 519 punt 2.8 in gesloten ruimtes of kleinschalige werkzaamheden volgens TRGS 519 punt 2.10.
- Reinigingstaken.

Voor asbestafzuiginstallaties gelden in de Bondsrepubliek Duitsland de voorschriften uit TRGS 519.

Na gebruik van de asbestafzuiging in een afgezetten ruimte in de zin van TRGS 519 mag de asbestafzuiging in de zogenaamde witte zone niet meer gebruikt worden. Uitzonderingen zijn mogelijk als de asbestafzuiging eerst volledig is ontsmet door een deskundige (niet alleen de buitenafdekking maar ook de koelruimte, opstelruimte voor elektrische componenten, de componenten zelf, etc.) volgens de specificaties van TRGS 519 nr. 2.7.

Dit moet worden gedocumenteerd en ondertekend door de deskundige.



GEVAARLIJK:

De fabrikant acht zich niet verantwoordelijk voor mogelijke schade veroorzaakt door een onjuist of verkeerd gebruik.

Elk ander gebruik ontheft de fabrikant van de aansprakelijkheid voor schade aan personen en/of voorwerpen en zorgt ervoor dat de garantie erover vervalt.



WAARSCHUWING:

Gebruik altijd filters die specifiek geschikt zijn voor het op te zuigen stof of vuil.



WAARSCHUWING:

Gebruik het apparaat niet te gebruiken voor:

- Vacuüm warme stoffen.
- Zuig geen gloeiende, ontvlambare, explosieve, toxische stoffen/mengsels op.
- Dit apparaat is niet geschikt om gevaarlijke stofdeeltjes op te vangen (tenzij anders aangegeven).
- Gebruik het toestel niet in gevaarlijke omgevingen.
- Gebruik het apparaat in de versie vloeistofzuiger nooit als een stofzuiger en omgekeerd.



WAARSCHUWING:

Enkel voor gebruik binnen.

Dit apparaat moet volgens het gewicht ervan opgesteld worden op een stabiel, veilig en niet hellend vlak, enkel in afgesloten omgevingen zonder vocht.

VOORBEREIDING APPARAAT

Stofzuiger



GEVAARLIJK:

In geval van zuigapparaten van de Klasse M en H mogen uitsluitend slangen gebruikt worden met een diameter aangegeven in de tabel "Technische gegevens / Diameters zuigslang in Klasse M en Klasse H".

Lees ook de instructies in de paragraaf "Keuzeschakelaar diameter zuigslang".

Voor apparaten voorzien van de juiste accessoires:

- Ontgrendel de hendels (1 Afb. A) en verwijder de volledige kopunit (2 Afb. B).
- Controleer of in de opvangbak (3 Afb. B) de stofzak is aangebracht (4 Afb. C).
- Als de stofzak ontbreekt, moet hij als volgt gemonteerd worden:
Breng de stofzak aan op de opening (5 Afb. C) tot voorbij de ring (6 Afb. C).
Spreid de stofzak zorgvuldig uit in de opvangbak (3 Afb. B).
- Hermonteer de volledige kopunit (2 Afb. B) en blokkeer deze met de hendels (1 Afb. A).
- Breng de slangkoppeling (7 Afb. D) van de zuigslang tot aan de aanslag aan in de opening (8 Afb. D) op de opvangbak.
Voor de loskoppeling moet de slangkoppeling (7 Afb. D) enigszins gedraaid worden en naar buiten worden getrokken.



OPMERKING:

Als de opening (8 Afb. D) niet wordt gebruikt, moet ze worden afgesloten met de bijgeleverde dop (9 Afb. D).

- Schroef en koppel op de zuigslang (10 Afb. E) de ergonomische greep (11 Afb. E).

- Koppel de ergonomische greep (11 Afb. F) en het verlengstuk (12 Afb. F).
- Koppel de twee starre verlengstukken (12-13 Afb. G).
- Koppel op het starre verlengstuk (13 Afb. H) het gewenste accessoire (zuigmond, opzetborstel, spleetzuigmond, enz., Afb. H).



OPMERKING:

Met de ergonomische greep kan de zuigkracht geregeld worden door middel van de schuif (14 Afb. I).

Draai de schuif over het luikje (15 Afb. I) voor een lagere zuigkracht.



OPMERKING:

Op de zuigslang (10 Afb. E) kan ook het accessoire reductieadapter worden gemonteerd.

Aansluiting werktuigen

Aansluiting elektrisch werktuig

- Til het deksel (16 Afb. J) op en steek de stekker van het elektrische werktuig in het stopcontact (17 Afb. J) dat op de kop van de stofzuiger aanwezig is (toestaan maximum vermogen 2400 W).

Aansluiting pneumatisch werktuig (opti-oneel)

Voor apparaten die uitgerust zijn met betreffende aansluitingen:

- Sluit de slang (18 Afb. J) van het pneumatische werktuig aan op de betreffende aansluiting (19 Afb. J) die op de kop van de stofzuiger aanwezig is.
- Sluit de pneumatische voedingsleiding (20 Afb. J) aan op de aansluiting (21 Afb. J) die op de kop van de stofzuiger aanwezig is (toegestane maximum druk 10 bar).

Vloeistofzuiger



WAARSCHUWING:

Gevaar voor elektrische schok!

In geval van naar buiten komen van schuim of vloeistof moet het apparaat onmiddellijk worden uitgeschakeld.

Ledig het opvangreservoir en reinig de filters zoals beschreven in de volgende paragrafen.



OPMERKING:

Reinig regelmatig de sensoren van het waterpeil en controleer de slijtage ervan, zoals beschreven in de betreffende paragraaf.

Voor apparaten voorzien van de juiste accessoires:

- Ontgrendel de hendels (1 Afb. A) en verwijder de volledige kopunit (2 Afb. B).
- Verwijder het fleece-zakje (4 Afb. C), indien aanwezig.
- Hermonteer de volledige kopunit (2 Afb. B) en blokkeer deze met de hendels (1 Afb. A).
- Breng de slangkoppeling (7 Afb. D) van de zuigslang tot aan de aanslag aan in de opening (8 Afb. D) op de opvangbak. Voor de loskoppeling moet de slangkoppeling (7 Afb. D) enigszins gedraaid worden en naar buiten worden getrokken.
- Schroef en koppel op de zuigslang (10 Afb. E) de ergonomische greep (11 Afb. E).
- Koppel de ergonomische greep (11 Afb. F) en het verlengstuk (12 Afb. F).
- Koppel de twee starre verlengstukken (12-13 Afb. G).
- Koppel op het starre verlengstuk (13 Afb. H) het gewenste accessoire (zuigmond, vloerborstel, enz. Afb. H).

HET APPARAAT GEBRUIKEN

- Het apparaat is voorzien van wieltjes en kan verplaatst worden met behulp van de greep op de kop of geduwd worden door middel van de handgreep (22 Afb. K, optioneel).
- Draai, indien aanwezig, de knoppen (23 Afb. L) los en draai de handgreep (22 Afb. K, optioneel), en bevestig hem door middel van de knoppen in de gewenste stand (23 Afb. L).
- Gebruik, om het apparaat op te tillen, de

greep (24 Afb. K) op de kop.

- Handel voor de blokkering van het apparaat op de vergrendelingen (25 Afb. M) van de zwenkwieltjes.

Start van het apparaat als stofzuiger of vloestofaanzuiger

- Steek de hoofdstekker (26 Afb. N) in het stopcontact.



Hoofdschakelaar (27 Afb. O)

- Op stand "":
Het stopcontact voor elektrische apparaten (17 Afb. J) wordt gevoed en het zuigstelsel is uitgeschakeld.

- Op stand "":
Het zuigstelsel is altijd ingeschakeld.



- Op stand "":
Het zuigstelsel wordt ingeschakeld bij de activering van het aangesloten hulpmiddel.

- Op stand "":
In combinatie met de keuzeschakelaar voor automatische filterreiniging (28 Afb. O) op "ON" wordt de functie voor intensieve filterreiniging geactiveerd (3 slagen en maximale zuigkracht).

Bij vrijgave keert de hoofdschakelaar terug naar "" of "".

Keuzeschakelaar reiniging filter "NON-STOP VAC!" (28 Afb. O)

De machine is voorzien van een reinigingssysteem van het filter, "NONSTOP VAC!" genaamd. Als deze functie wordt geactiveerd, wordt er tijdens de werking een automatische cyclus voor reiniging uitgevoerd om de beste zuig- en filtratieprestaties te verzekeren.

- Op stand "ON" en in combinatie met de hoofdschakelaar (27 Afb. O) op "" of "" is het automatische reinigingssysteem van het filter actief (3 slagen bij de inschakeling en vervolgens 1 slag om de 12 sec.).
- Op stand "OFF" is de functie uitgeschakeld.



WAARSCHUWING:

Als het apparaat gebruikt wordt als vloeistofzuiger, moet de keuzeschakelaar filterreiniging (28 Fig. O) op stand "OFF" blijven.

Keuzeschakelaar regeling zuigkracht (29 Afb. O)

- Draai de schakelaar om de zuigkracht te verhogen of te verlagen.

Keuzeschakelaar diameter zuigslang (30 Afb. O)

Alleen voor apparaten van klasse M en H:
Om de correcte snelheid van de aangezogen lucht te verzekeren, moet de keuzeschakelaar geplaatst worden op de diameter van de gebruikte zuigslang.

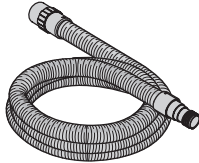
21	ø21	
29	ø29	
33	ø33	
38	ø38	



OPMERKING:

Als de zak of de afvalcontainer vol is, is er meer geluid en zuigt het apparaat niet meer. Bij gebruik als natzuiger stopt de zuigmotor als de container vol is. Schakel vervolgens het apparaat uit en leeg de container zoals beschreven in de betreffende paragraaf.

Led waarschuwing filterpatroon (31 Afb. O)

Alleen voor apparaten van klasse H:

- Verwijs, in geval van knipperend lampje , naar hoofdstuk "Problemen oplossen" om de storingen te identificeren en op te lossen.

Led waarschuwing zuigstelsel (32 Afb. O)

Alleen voor apparaten van klasse M en H:

- Een knipperend lampje  geeft aan dat de snelheid van de lucht in de slang ≤ 20 m/s is. Verwijs naar hoofdstuk "Problemen oplossen" om de storingen te identificeren en op te lossen.

Het apparaat uitschakelen

- Draai de hoofdschakelaar (27 Afb. O) naar stand "/O" om het apparaat uit te schakelen.
- (Indien gebruikt) neem de stekker van het elektrische apparaat uit het stopcontact (17 Afb. J).
- Verwijder de hoofdstekker (26 Afb. N) uit het stopcontact.
- Wikkel de kabel op (33 Afb. P) en plaats de opgewikkelde kabel op de haak (34 Afb. P).



OPMERKING:

Demonteer de accessoires (verlengstukken, borstels, enz.) en plaats ze in de daarvoor voorziene zittingen op de achterkant, zie Afb. P.

REINIGING EN ONDERHOUD



GEVAARLIJK:

Haal de stekker uit het stopcontact alvorens u een willekeurige handeling aan de machine verricht.



GEVAARLIJK:

Deze handelingen mogen uitsluitend worden verricht door getraind en gespecialiseerd personeel dat over de noodzakelijke persoonlijke beschermingsmiddelen beschikt en daarbij de toepasselijke wetten naleeft. Raadpleeg hoe dan ook altijd de toepasselijke nationale normen

en wetten.



WAARSCHUWING:

Industriële stofzuigers / ontstoppers moeten naar behoefte worden onderhouden, maar minstens één keer per jaar, indien nodig gerepareerd en gecontroleerd door een bekwame deskundige (gekwalificeerd volgens TRGS 519 Nr. 5.3, paragraaf 2).

Het testresultaat moet op verzoek worden overlegd.

Verwijdering en vervanging van het fleece-zakje voor opvang van stof (indien aanwezig)

- Ontgrendel de hendels (1 Afb. A) en verwijder de volledige kopunit (2 Afb. B).
- Verwijder de stofzak (4 Afb. C) en voer het af in overeenstemming met de wettelijke voorschriften.
- Vervang de stofzak zoals eerder aangegeven.
- Hermonteer alle verwijderde delen in omgekeerde volgorde ten opzichte van de demontage.

Afvalcontainer legen

- Ontgrendel de hendels (1 Afb. A) en verwijder de volledige kopunit (2 Afb. B).
- Plaats het apparaat boven een afvoerpuntje en til de opvangbak (3 Afb. Q) op met behulp van de hendel (35 Afb. Q), tot de bak geheel leeg is.
- Maak de afvalbak aan de binnenkant schoon (3 Afb. Q) met schoon water en droog hem af met een schone doek.
- Hermonteer alle verwijderde delen in omgekeerde volgorde ten opzichte van de demontage.

Dagelijkse reiniging

Hoofdfilter controleren en reinigen

- Til de achterklep (36 Afb. R) op door middel van de hendel.
- Verwijder het hoofdfilter (37 Afb. R).
- Reinig het filter (37 Afb. R) van binnen

naar buiten met een luchtstraal; het filter kan gewassen worden in lauwwarm water. Zorg ervoor dat het volledig is opgedroogd alvorens het terug te plaatsen.

Als het filter erg vuil en versleten is, moet het vervangen worden.

- Hermonteer het filter (37 Afb. R) in zijn zitting.
- Sluit de achterklep (36 Afb. R).

Het apparaat reinigen

- Reinig het apparaat met behulp van een doek bevochtigd met water of een neutraal reinigingsmiddel.
- Demonteer de bovenkant, zoals hierboven beschreven, reinigen de tank met stromend water en daarna leeggooiën, zoals hierboven aangegeven.
- Hermonteer alle verwijderde delen in omgekeerde volgorde ten opzichte van de demontage.



GEVAARLIJK:

Reinig het apparaat nooit met waterstralen.

Periodieke controles

Vervanging filterpatroon Klasse H



GEVAARLIJK:

Het opgevangen stof dient in stofdichte containers te worden vervoerd. Bijvullen is niet toegestaan. Het asbesthoudend afval dient te worden afgevoerd volgens de regels en voorschriften voor afvalverwijdering.

- Ontgrendel de hendels (1 Afb. A) en verwijder de volledige kopunit (2 Afb. B).
- Draai de volledige kopunit ondersteboven.
- Draai de vier schroeven (38 Afb. S) los en verwijder de afscherming van het filter

- (39 Afb. S).
- Verwijder de filterpatroon (40 Afb. S) en voer hem af in overeenstemming met de wettelijke voorschriften.
- Vervang de filterpatroon.
- Hermonteer alle verwijderde delen in omgekeerde volgorde ten opzichte van de demontage.



WAARSCHUWING:

Verwijder het filter en het vuil erop in overeenstemming met de wetgeving van het land waar de stofzuiger wordt gebruikt.

Waterniveau sensoren reinigen

- Ontgrendel de hendels (1 Afb. A) en verwijder de volledige kopunit (2 Afb. B).
- Draai de volledige kopunit ondersteboven.

- Reinig de sensoren van het waterpeil (41 Afb. S) en controleer de slijtage ervan.
- Hermonteer alle verwijderde delen in omgekeerde volgorde ten opzichte van de demontage.







Zuigmotorfilter controleren en reinigen



- Ontgrendel de twee lipjes (42 Afb. T) en verwijder het kapje (43 Afb. T).
- Verwijder de filterspons (44 Afb. T)
- Reinig de spons met een luchtstraal (45 Afb. T).
De filterspons kan in warm water worden gewassen en mag pas worden vervangen als ze helemaal droog is; indien te vuil, vervang deze dan door een nieuwe.
- Hermonteer alle verwijderde delen in omgekeerde volgorde ten opzichte van de demontage.

ONDERDELEN

Artikelcode	Beschrijving	Klasse M	Klasse H
2512772	Hoofdpaneelfilter Klasse M	■	■
6895010	Filterpatroon Klasse H		■
6010530	Flexibele slang D.33 Mt.4 AS	■	■
6010531	Flexibele slang D.29 Mt.4 AS	■	■
6010533	Flexibele slang D.33 Mt.4 STD	■	■
6010536	Flexibele slang D.38 Mt.4 STD	■	■

STORINGEN LOKALISEREN

PROBLEEM	OORZAAK	OPLOSSING
De zuigmotor start niet en functioneert niet. (Voor uitvoeringen klasse M en H) de led Filter  en de led Zuigen  zijn uit.	Stekker niet in het stopcontact gestoken.	Steek de stekker in het stopcontact.
	Geen stroom.	Controleer de voedingskabel.
	Oververhitting zuigmotor.	Controleer de correcte werking van de motor.
	Beschadigde zuigmotor.	Vervang de motor. (*)
Niet-bevredigende zuigprestaties. (Voor uitvoeringen klasse M en H) De led Zuigen  knippert en het geluidssignaal klinkt; Snelheid van de lucht in de slang ≤ 20 m/s.	Keuzeschakelaar diameter zuigslang komt niet overeen met de gebruikte zuigslang.	Draai de keuzeschakelaar naar de correcte diameter van de gebruikte slang.
	Volle opvangbak.	Ledig de bak.
	Volledige fleece tas.	Vervang de fleece stofzak.
	Filterelementen verstopt.	Reinig de filterelementen.
		Reinig of vervang de filterpatroon.
	Accessoires of slangen verstopt.	Controleer en reinig de flexibele slang en de zuigmond.
	Beschadigde vacuümmotor.	Vervang de motor. (*)
Trekker zuigmond versleten of defect.	De trekker controleren en vervangen.	
(Voor uitvoering klasse H) De zuigprestaties zijn niet bevredigend, de led Filter  knippert en het geluidssignaal klinkt.	Geen filterpatroon.	Installeer de filterpatroon.
	Filterpatroon verstopt of beschadigd.	Reinig of vervang het filter..
De zuigmotor stopt. (Voor uitvoeringen klasse M en H) De led Filter  en de led Zuigen  branden continu en het geluidssignaal klinkt.	Gebruik als stofzuiger: Oververhitting zuigmotor.	Wacht enkele minuten om de zuigmotor af te laten koelen.
		Controleer en reinig alle onderdelen die van invloed kunnen zijn op de correcte zuigprestaties.
		Controleer de ventilatieopeningen voor de koeling van de zuigmotor.

PROBLEEM	OORZAAK	OPLOSSING
De zuigmotor stopt. (Voor uitvoeringen klasse M en H) De led Filter "  " en de led Zuigen "  " knippen beiden en het geluidssignaal klinkt.	Gebruik als vloeistofzuiger: Volle opvangbak.	Ledig de bak.

(*) Onderhoud door een erkend servicecentrum.

OBSAH

TECHNICKÉ ÚDAJE	2
ÚVOD.....	3
PŘEDPOKLÁDANÉ POUŽITÍ.....	4
PŘÍPRAVA SPOTŘEBIČE	5
Vysavač prachu	5
Připojení nástrojů	5
Vysavač tekutin	5
POUŽITÍ PŘÍSTROJE	6
Spuštění stroje jako vysavače či odsávače kapalin	6
Vypínání přístroje	7
ČIŠTĚNÍ A ÚDRŽBA	7
Vyjmutí a výměna prachového fleecového sáčku (pokud přítomen)	8
Vyprázdnění nádoby na odpad	8
Kontrola a vyčištění hlavního filtru	8
Čištění přístroje	8
Vyměňte kazetový filtr Třída H	8
Čištění snímačů hladiny vody	8
Kontrola a vyčištění filtru podtlakového motoru	9
NÁHRADNÍ DÍLY.....	9
ŘEŠENÍ PROBLÉMŮ.....	10

TECHNICKÉ ÚDAJE

TOOL PRO WDA 40	Třídy L	Třídy M	Třídy H
Zařízení na odsávání prachu		■	
Zařízení na odsávání kapaliny		■	
Napětí a frekvence	220 - 240 V~ 50/60 Hz		
Maximální výkon (sání)	1350 W		
Jmenovitý výkon (sání)	1100 W		
Napájení zátěže, elektrická zásuvka	2400 W		
Celkový výkon Σ	3500 W		
Akustický tlak (LpA)	73,4 dB(A)		
Nejistota (KpA)	2,5 dB(A)		
Úroveň vibrací	< 2,5 m/s ²		
IP kód	IPX4		
Filtrační plocha hlavního filtru	0,5 m ²		
Proud vzduchu	76 l/s (273,6 m ³ /h)		
Sání	250 mbar (25.000 Pa)		
Kapacita kontejneru	41 l		
Užitečná kapacita	26 l		
Fleece taška s užitečnou kapacitou	20 l		
Délka napájecího kabelu	7 m		
Rozměry (délka x šířka x výška)	625 x 385 x 545 mm		
Hmotnost (bez příslušenství)	21 kg		
Průměr sací hadice	Ø 33 mm		
Průměry sací hadice Třídy M a Třídy H	-	Ø 21 - Ø 29 - Ø 33 - Ø 38 mm	
Filtrační plocha filtru Třídy H	-	-	0,8 m²



Třídy L - Štítek umístěný na stroji vhodném pro vysávání nebezpečného prachu se světelným rizikem k oddělení prachu s mezní hodnotou expozice v závislosti na obsazeném objemu $\geq 1 \text{ mg/m}^3$.



Třídy M - Štítek na stroji vhodném pro vysávání nebezpečného prachu se středním rizikem pro oddělení prachu s mezní hodnotou expozice v závislosti na obsazeném objemu $\geq 0,1 \text{ mg/m}^3$.

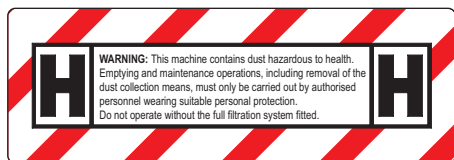

Třídy H - Štítek umístěný na stroji vhodném pro vysávání nebezpečného prachu s vysokým rizikem k oddělení prachu s mezní hodnotou expozice v závislosti na obsazeném objemu < $0,1 \text{ mg/m}^3$.

ÚVOD



NEBEZPEČÍ:

Před zahájením používání stroje si pozorně přečtěte příručku „BEZPEČNOSTNÍ UPOZORNĚNÍ PRO VYSAVAČE“ přiloženou k tomuto návodu a následujících doplňků.



VAROVÁNÍ:

- Zaměstnavatel musí zajistit informování, vyškolení a výcvik uživatele v souladu s ustanoveními platných zákonů.
- Předtím, než s tímto strojem začnete pracovat, připravte se a informujte pozorným přečtením tohoto návodu. Je zakázáno stroj používat nevyškolenými a nepověřenými osobami.
- Je zakázáno vysávat toxické látky, pokud stroj není vybaven speciálními filtry určenými pro daný typ prachu. Toto vybavení je třeba si výslovně vyžádat, přičemž je třeba přísně dodržovat platné vnitrostátní předpisy.
- Před zahájením používání zařízení musí být pracovník obsluhy informován a vyškolen o tom, jak se zařízení používá a pro jaké látky bude používáno, včetně odstranění a zneškodnění vysátého materiálu.
- Při údržbě je třeba stroj demontovat, vyčistit a opravit pokud možno tak, aby nedošlo k ohrožení údržbářů ani jiných osob.

V rámci preventivních opatření je třeba před zneškodněním provést dekontaminaci, v případě demontáže stroje zajistit v prostorech správné větrání, vyčistit prostory, kde je prováděna údržba, a zabezpečit adekvátní ochranu pracovníků.

- Při provádění údržby nebo oprav je třeba odstranit všechny znečištěné součásti, které nelze vhodně vyčistit; tyto součásti musí být vloženy do nepropustných sáčků v souladu s platnými předpisy týkajícími se zneškodňování daného typu odpadu
- Výrobce nebo vyškolená osoba musí zařízení nejméně jednou za rok zkontrolovat a ujistit se například o tom, že je neporušený filtrační systém, že vzduch proudí správně a že kontrolní systém stroje řádně funguje. Kromě toho je u strojů Třídy H třeba aspoň jednou za rok otestovat funkčnost filtračního systému podle ustanovení normy 60335-2-69 kap. 22.AA.201.2. Pokud výsledky testu nebudou uspokojivé, je třeba v Třídě H vyměnit filtr a test provést znovu.
- U Třídy M a H je třeba vnější část stroje předtím, než bude umístěna mimo nebezpečné prostory, dekontaminovat s použitím jiného vysavače či hadru nebo je nutno ji zapečetit. Všechny stroje budou poté, co opustí nebezpečný prostor, považovány za dekontaminované, přičemž je třeba uplatnit veškerá opatření nutná k zamezení tomu, aby došlo k rozptýlení prachu.

- Pokud jde o Třídý M a H, před opuštěním znečištěného prostoru a přepravou je třeba vyčistit celý stroj a všechny jeho části.
- V místnosti, kde je stroj používán, je třeba zajistit přiměřenou výměnu vzduchu. Řiďte se vnitrostátními předpisy.

PŘEDPOKLÁDANÉ POUŽITÍ

Toto zařízení bylo zkonstruováno pro vysávání kapalin nebo pevných látek nebo obojího podle tabulky technických údajů z úvodu této příručky.

Není povoleno jiné než výše uvedené použití.

Jakékoli použití, které je v rozporu s použitím, pro něž byl vysavač použit, představuje odchýlnou podmínku, která může způsobit poškození zařízení a představovat vážné nebezpečí pro uživatele.

Průmyslové vysavače a přenosné odstraňovače prachu podle TRGS 519, příloha 7, lze používat pouze pro následující aplikace:

- Úkoly s nízkou expozicí podle TRGS 519 bod 2.8 v uzavřených prostorách nebo práce v malém měřítku podle TRGS 519 bod 2.10.
- Úklidové úkoly.

Pro sací zařízení na azbest ve Spolkové republice Německo platí předpisy z TRGS 519. Po použití zařízení na odsávání azbestu v uzavřeném prostoru ve smyslu TRGS 519 by zařízení pro odsávání azbestu již nemělo být používáno v takzvané bílé oblasti. Výjimky jsou možné, pokud bylo zařízení na odsávání azbestu nejprve úplně dekontaminováno odborníkem (nejen vnější kryt, ale také chladič místnost, instalační místnost pro elektrické komponenty, samotné komponenty atd.) Podle specifikací TRGS 519 č. 2.7.

Toto musí být zdokumentováno a podepsáno odborníkem.



NEBEZPEČÍ:

Výrobce odmítá jakoukoli odpovědnost za případné škody způsobené nepředpokládaným či nesprávným použitím.

Jakékoli jiné použití zbavuje výrobce zodpovědnosti za škody na osobách a/nebo věcech a bude mít za následek pozbytí platnosti veškerých záručních podmínek.



VAROVÁNÍ:

Vždy používejte specifické filtry v závislosti na typu prachu nebo odpadu, který má být odsáván.



VAROVÁNÍ:

Nepoužívejte jednotka pro:

- Vakuum horké látky.
- Nevysávejte horké, hořlavé, výbušné, toxické látky/směsi.
- Tento přístroj není vhodný pro sběr nebezpečných prachů (není-li uvedeno jinak).
- Nepoužívejte přístroje v oblastech s rizikem výbuchu.
- Nepoužívejte zařízení určené pro odsávání tekutin pro odsávání prachu a naopak.



VAROVÁNÍ:

Pouze pro vnitřní použití.

Tento přístroj musí být skladován s ohledem na jeho hmotnost na stabilním, bezpečném a nenakloněném povrchu, pouze v uzavřeném prostředí bez vlhkosti.

PŘÍPRAVA SPOTŘEBIČE

Vysavač prachu



NEBEZPEČÍ:

V případě vysavačů Třidy M a Třidy H používejte pouze trubky s průměrem uvedeným v tabulce „Technické údaje / Průměry sací hadice Třidy M a Třidy H“. Přečtěte si také pokyny v odstavci „Volič průměru sací trubky“.

Pro přístroje vybavené vhodným příslušenstvím:

- Uvolněte páčky (1 obr. A) a odstraňte celou vrchní část (2 obr. B).
- Zkontrolujte, zda je uvnitř zásobníku na odpad (3 obr. B) namontovaný fleecový sáček (4 obr. C).
- Pokud fleecový sáček není přítomen, namontujte jej následujícím způsobem: Nasadte fleecový sáček na otvor (5 obr. C) tak, až přesáhne límec (6 obr. C). Opatrně rozložte fleecový sáček uvnitř zásobníku na odpad (3 obr. B).
- Namontujte zpět celou vrchní část (2 obr. B) a zajistěte ji pomocí páček (1 obr. A).
- Zasuňte až na doraz objímku (7 obr. D) sací hadice do otvoru (8 obr. D) zásobníku na odpad.
Pro uvolnění objímky (7 obr. D) ji mírně otočte a vytáhněte směrem ven.



POZNÁMKA:

Když není otvor (8 obr. D) používán, zavřete jej krytkou (9 obr. D) dodanou ve výbavě.

- Našroubujte a připojte k hadici (10 obr. E) ergonomickou rukojeť (11 obr. E).
- K ergonomické rukojeti připojte (11 obr. F) prodloužení (12 obr. F).
- Spojte dvě pevná prodloužení (12-13 obr. G).

- Připojte k pevnému prodloužení (13 obr. H) požadované příslušenství (sací hubice, kartáč, plochý nástavec atd., obr. H).



POZNÁMKA:

S ergonomickou rukojetí je možné nastavit sací sílu působením na otočný knoflík (14 obr. I).

Otočte knoflík na okénko (15 obr. I) pro získání menšího sacího účinku.



POZNÁMKA:

Na hadici (10 obr. E) je také možné namontovat příslušenství redukční pouzdro.

Připojení nástrojů

Připojení elektrického nástroje

- Zvedněte víko (16 Obr. J) a zapojte zástrčku elektrického nástroje do zásuvky (17 Obr. J) nacházející se na hlavě vysavače (maximální povolený výkon 2400 W).

Zapojení pneumatického nástroje (volitelný)

Pro stroje vybavené příslušnými spojkami:

- Zapojte trubku (18 Obr. J) pneumatického nástroje do příslušné objímky (19 Obr. J) nacházející se na hlavě vysavače.
- Připojte pneumatické napájecí vedení (20 Obr. J) k objímce (21 Obr. J) nacházející se na hlavě vysavače (maximální povolený tlak 10 barů).

Vysavač tekutin



VAROVÁNÍ:

Nebezpečí úrazu elektrickým proudem!
V případě úniku pěny nebo kapaliny spotřebič okamžitě vypněte.
Vyprázdněte sběrnou nádrž a vyčistěte filtry, jak je popsáno v příslušných odstavcích.

**POZNÁMKA:**

Pravidelně čistěte snímače hladiny vody a kontrolujte stav opotřebení, jak je popsáno v příslušném odstavci.

Pro přístroje vybavené vhodným příslušenstvím:

- Uvolněte páčky (1 obr. A) a odstraňte celou vrchní část (2 obr. B).
- Odstraňte fleecový sáček (4 Obr. C), je-li přítomen.
- Namontujte zpět celou vrchní část (2 obr. B) a zajistěte ji pomocí páček (1 obr. A).
- Zasuňte až na doraz objímku (7 obr. D) sací hadice do otvoru (8 obr. D) zásobníku na odpad.
- Pro uvolnění objímky (7 obr. D) ji mírně otočte a vytáhněte směrem ven.
- Našroubujte a připojte k hadici (10 obr. E) ergonomickou rukojeť (11 obr. E).
- K ergonomické rukojeti připojte (11 obr. F) prodloužení (12 obr. F).
- Spojte dvě pevná prodloužení (12-13 obr. G).
- Připojte k pevnému prodloužení (13 obr. H) požadované příslušenství (sací hubice, podlahová hubice atd., obr. H).



POUŽITÍ PŘÍSTROJE



- Přístroj je vybaven kolečky a lze s ním manipulovat pomocí rukojetí na vrchní části nebo jej tlačit použitím držadla (22 obr. K, volitelné příslušenství).
- Pokud je k tomu uzpůsoben, povolte knoflíky (23 obr. L) a otočte držadlo (22 obr. K, volitelné příslušenství), poté jej zajistíte v požadované poloze pomocí knoflíků (23 obr. L).
- Ke zvedání přístroje používejte rukojeť (24 obr. K) na vrchní části.
- Chcete-li přístroj zablokovat, použijte brzdový ovládací prvek (25 obr. M) otočných koleček.

Spuštění stroje jako vysavače či od-sávače kapalin

- Zasunout hlavní zástrčku (26 obr. N) do elektrické zásuvky.



Hlavní vypínač (27 obr. O)

- Přepnutý na "/O": Zásuvka pro elektrické nářadí (17 obr. J) je pod proudem a sací jednotka je vypnuta.
- Přepnutý na "": Sací jednotka je stále spuštěna.
- Přepnutý na "": Sací jednotka se spustí při aktivaci přípojeného nástroje.

- Přepnutý na "": V kombinaci s voličem pro automatické čištění filtru (28 obr. O) na "ON", je aktivována funkce intenzivního čištění filtru (3 zdvihy a maximální sací výkon). Po uvolnění se hlavní vypínač vrátí zpět na "" nebo "".

Volič čištění filtru "NONSTOP VAC!" (28 obr. O)

Přístroj je vybaven systémem čištění filtru s názvem „NONSTOP VAC!“. Jeho aktivací se během provozu provede automatický čistící cyklus, aby se zajistil co nejlepší sací a filtrační výkon.

- Přepnutý na "ON" a v kombinaci s hlavním vypínačem (27 obr. O) na "" nebo "", je aktivní automatický systém čištění filtru (3 zdvihy při spuštění, poté 1 zdvih každých 12 sekund).
- Když je otočen na "OFF", je funkce deaktivována.

**VAROVÁNÍ:**

Pokud je přístroj používán jako vysavač tekutin, mějte volič čištění filtru otočený (28 Fig. O) na "OFF".

Volič nastavení sacího výkonu (29 obr. O)

- Otočením voliče zvýšíte nebo snížíte sací výkon.

Volič průměru sací trubky (30 obr. O)

Pouze pro přístroje třídy M a H:

Abyste zajistili správnou rychlost nasávání vzduchu, otočte voličem na stejnou hodnotu průměru jakou má použitá hadice.

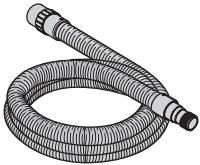
21	ø21	
29	ø29	
33	ø33	
38	ø38	

i POZNÁMKA:

Když je vak nebo nádoba na odpad plný, zvyšuje se hluk a spotřebič již není nasáván. V případě použití jako mokry vysavač, když je nádoba plná, se vysávací motor zastaví. Poté vypněte spotřebič a vyprázdněte nádobu, jak je popsáno v příslušném odstavci.

Varovná LED kontrolka kazetového filtru (31 obr. O)

Pouze pro přístroj třídy H:

- Pokud bliká , vyhledejte a vyřešte anomálie v souladu s kapitolou „Řešení problémů“.

Varovná Led kontrolka sací jednotky (32 obr. O)

Pouze pro přístroje třídy M a H:

- Pokud bliká , znamená to, že rychlost vzduchu uvnitř trubky je ≤ 20 m/s. Vyhledejte a vyřešte anomálie v souladu s kapitolou „Řešení problémů“.

Vypínání přístroje

- Otočte hlavní vypínač (27 obr. O) na  pro vypnutí přístroje.
- (Je-li použita) odpojte zástrčku elektrického nářadí ze zásuvky (17 obr. J).
- Odpojte hlavní zástrčku (26 obr. N) ze zásuvky.

- Naviňte kabel (33 obr. P) a umístěte jej na hák (34 obr. P).

i POZNÁMKA:

Demontujte příslušenství (nástavce, kartáče atd.) a umístěte je do příslušných uložení na zadní straně, jak je znázorněno na obr. P

ČIŠTĚNÍ A ÚDRŽBA



NEBEZPEČÍ:

Před jakoukoli údržbou vždy odpojte přístroj z elektrické zásuvky.



NEBEZPEČÍ:

Tento úkon smí v souladu s platnými právními předpisy provádět pouze vyškolení specializovaní pracovníci, kteří používají příslušný ochranný oděv.

Vždy se však řiďte platnými vnitrostátními předpisy.

Vyjmutí a výměna prachového fleecového sáčku (pokud přítomen)

- Uvolněte páčky (1 obr. A) a odstraňte celou vrchní část (2 obr. B).
- Vyměňte fleecový sáček (4 obr. C) a zlikvidujte jej v souladu s právními předpisy.
- Vyměňte fleecový sáček, jak je uvedeno výše.
- Vše opět sestavte v opačném pořadí než při rozebrání.



VAROVÁNÍ:

Průmyslové vysavače / odprašovače musí být podle potřeby udržovány, nejméně však jednou ročně, podle potřeby opravovány a kontrolovány kvalifikovaným odborníkem (kvalifikovaný podle TRGS 519 č. 5.3, odstavec 2).

Výsledek zkoušky musí být předložen na vyžádání.

Vyprázdnění nádoby na odpad

- Uvolněte páčky (1 obr. A) a odstraňte celou vrchní část (2 obr. B).
- Postavte se k vypouštěcí jímnici a zvedněte zásobník na odpad (3 obr. Q) pomocí příslušné rukojeti (35 obr. Q) až do úplného vyprázdnění.
- Vyčistěte nádobu na odpad uvnitř (3 Obr. Q) čistou vodou a osušte čistým hadříkem.
- Vše opět sestavte v opačném pořadí než při rozebrání.

Každodenní čištění

Kontrola a vyčištění hlavního filtru

- Zvedněte zadní dvířka (36 obr. R) pomocí páčky.
- Odstraňte hlavní filtr (37 obr. R).
- Vyčistěte filtr (37 obr. R) proudem vzduchu zevnitř směrem ven; filtr je možné umýt ve vlažné vodě a znovu namontovat až po úplném vyschnutí. Pokud je příliš znečištěný a opotřebený, vyměňte jej.
- Namontujte zpět filtr (37 obr. R) do jeho uložení.
- Zavřete zadní dvířka (36 obr. R).

Čištění přístroje

- Těleso přístroje čistěte hadrem navlhčeným ve vodě nebo v neutrálním čistícím přípravku.
- Odstraňte vrchní část dle výše uvedených pokynů a vyčistěte vnitřek nádrže proudem vody, následně vyprázdněte nádrž podle výše uvedených pokynů.
- Vše opět sestavte v opačném pořadí než při rozebrání.



NEBEZPEČÍ:

Nikdy nemyjte přístroj proudem vody.

Pravidelné kontroly

Vyměňte kazetový filtr Třídy H



NEBEZPEČÍ:

Nasbíraný prach by měl být přepravován v prachotěsných nádobách. Žádné doplňování není povoleno. Odpad obsahující azbest se musí likvidovat v souladu s pravidly a předpisy pro likvidaci odpadu.

- Uvolněte páčky (1 obr. A) a odstraňte celou vrchní část (2 obr. B).
- Obráťte vzhůru nohama celou vrchní část.
- Odšroubujte čtyři šrouby (38 obr. S) a sejměte ochranný kryt filtru (39 obr. S).
- Vyměňte kazetový filtr (40 obr. S) a zlikvidujte jej v souladu s právními předpisy.
- Vyměňte kazetový filtr.
- Vše opět sestavte v opačném pořadí než při rozebrání.



VAROVÁNÍ:

Odpad obsažený ve filtru i samotný filtr je třeba zlikvidovat v souladu s předpisy platnými v zemi použití vysavače.

Čištění snímačů hladiny vody

- Uvolněte páčky (1 obr. A) a odstraňte celou vrchní část (2 obr. B).
- Obráťte vzhůru nohama celou vrchní část.
- Vyčistěte snímače hladiny vody (41 obr. S) a zkontrolujte stav opotřebenosti.
- Vše opět sestavte v opačném pořadí než při rozebrání.

Kontrola a vyčištění filtru podtlakového motoru

- Uvolněte dvě pružinky (42 obr. T) a vytáhněte kryt (43 obr. T).
- Vyměňte filtrační houbičku (44 obr. T)
- Vyčistěte houbičku proudem vzduchu (45 obr. T).







Filtrační houbu lze umýt v teplé vodě a je nutné ji vyměnit až po úplném vysušení; pokud je příliš znečištěný, vyměňte jej za nový.



- Vše opět sestavte v opačném pořadí než při rozebrání.

NÁHRADNÍ DÍLY

Kód	Popis	Třídy M	Třídy H
2512772	Filtr hlavního panelu Třídy M	■	■
6895010	Kazetový filtr Třídy H		■
6010530	Ohebná hadice D.33 Mt.4 AS	■	■
6010531	Ohebná hadice D.29 Mt.4 AS	■	■
6010533	Ohebná hadice D.33 Mt.4 STD	■	■
6010536	Ohebná hadice D.38 Mt.4 STD	■	■

ŘEŠENÍ PROBLÉMŮ

PORUCHA	PŘÍČINA	ŘEŠENÍ
Sací motor se nespustí a nefunguje. (U verzí třídy M a H) Led diody filtru  a sání  jsou zhasnuté.	Zástrčka nebyla zasunuta.	Zasuňte zástrčku do elektrické zásuvky.
	Výpadek elektrického proudu.	Zkontrolujte přívod elektrického proudu.
	Sací motor je přehřátý.	Zkontrolujte správnou funkčnost motoru.
Sání není uspokojivé. (U verzí třídy M a H) Led kontrolka sání  bliká a spustí se zvuková výstraha; rychlost vzduchu uvnitř trubice je ≤ 20 m/s.	Sací motor je poškozený.	Vyměňte motor. (*)
	Volič průměru sací trubky neodpovídá použité hadici.	Otočte voličem na správný průměr použité hadice.
	Zásobník na odpad je plný.	Vyprázdněte zásobník.
	Plná fleecová taška..	Vyměnit fleecová sáček na sběr prachu.
	Zanesené filtry.	Vyčistěte filtrační prvky. Vyčistěte nebo vyměňte kazetový filtr.
	Ucpaná hadice nebo nástavec.	Zkontrolujte a vyčistěte ohebnou hadici a sací nástavec.
	Poškozený vakuový motor.	Vyměňte motor. (*)
(U verzí třídy H) Sání není uspokojivé, Led kontrolka filtru  bliká a spustí se zvuková výstraha.	Stěrač sacího nátrubku je opotřebený nebo poškozený.	Zkontrolujte a vyměňte stěrač.
	Chybí kazetový filtr.	Nainstalujte filtr.
(U verzí třídy M a H) Led kontrolky filtru  a sání  jsou rozsvícené, spustí se zvuková výstraha.	Kazetový filtr je ucpaný nebo poškozený.	Vyčistěte nebo vyměňte filtr.
	Použití vysavače prachu: Sací motor je přehřátý.	Počkejte několik minut, než sací motor vychladne. Zkontrolujte a vyčistěte všechny součásti, které mohou narušit správné sání.
		Zkontrolujte ventilační otvory pro chlazení sacího motoru.

PORUCHA	PŘÍČINA	ŘEŠENÍ
Sací motor se zastaví. (U verzí třídy M a H) Led kontrolky filtru  a sání  blikají současně, spustí se zvuková výstraha.	Použití vysavače tekutin: Zásobník na odpad je plný.	Vyprázdněte zásobník.

(*) Údržba autorizovaným servisním střediskem.

СОДЕРЖАНИЕ

ТЕХНИЧЕСКИЕ ХАРАКТЕРИСТИКИ	2
ВВЕДЕНИЕ.....	3
ТИП ИСПОЛЬЗОВАНИЯ.....	4
ПОДГОТОВКА ПРИБОРА.....	5
Сухая уборка	5
Подключение инструментов	5
Влажная уборка.....	5
ИСПОЛЬЗОВАНИЕ ПРИБОРА.....	6
Запуск пылесоса или всасывателя жидкости	6
Выключение прибора.....	7
ЧИСТКА И УХОД	7
Снятие и замена флисового мешка для пыли (если имеется).....	8
Опорожнение контейнера для отходов	8
Проверка и очистка основного фильтра.....	8
Чистка прибора	8
Замена картриджного фильтра класса Н	9
Очистка датчиков уровня воды	9
Проверка и очистка фильтра вакуумного двигателя	9
ЗАПЧАСТИ	9
УСТРАНЕНИЕ НЕПОЛАДОК	10

ТЕХНИЧЕСКИЕ ХАРАКТЕРИСТИКИ

TOOL PRO WDA 40	Класс L	Класс M	Класс H
Твердый аспиратор		■	
Жидкостный аспиратор		■	
Напряжение и Частота	220 - 240 Вольт~ 50/60 Гц		
Максимальная мощность (всасывание)	1350 Ватт		
Номинальная мощность (всасывание)	1100 Ватт		
Мощность нагрузки, электрическая розетка	2400 Ватт		
Суммарная мощность Σ	3500 Ватт		
Звуковое давление (LpA)	73,4 дБ(A)		
Неопределенность (KpA)	2,5 дБ(A)		
Уровень вибрации	< 2,5 м/с ²		
IP-код	IPX4		
Поверхность фильтра основного фильтра	0,5 м ²		
Поток воздуха	76 л/с (273,6 м ³ /ч)		
Стремление	250 мбар (25.000 Па)		
Вместимость контейнера	41 л		
Полезная емкость	26 л		
Сумка из флиса полезной емкости	20 л		
Длина кабеля питания	7 м		
Размеры (длина x ширина x высота)	625 x 385 x 545 мм		
Вес (без аксессуаров)	21 кг		
Диаметр всасывающей трубы	Ø 33 мм		
Диаметры всасывающей трубы Класс M и Класс H	-	Ø 21 - Ø 29 - Ø 33 - Ø 38 mm	
Фильтрующая поверхность фильтра Класс H	-	-	0,8 м ²



Класс L - Наклейка на машине, подходящей для уборки опасной пыли с небольшим риском, для отделения пыли с предельным значением воздействия в зависимости от занимаемого объема ≥ 1 мг / м³.



Класс M - Наклейка на машине, подходящей для уборки опасной пыли со средней степенью риска, для отделения пыли с предельным значением воздействия, зависящим от занимаемого объема $\geq 0,1$ мг / м³.

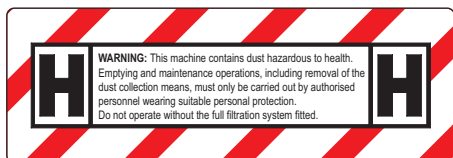

Класс H - Наклейка на машине, подходящей для уборки опасной пыли с высоким риском, для отделения пыли с предельным значением воздействия в зависимости от занимаемого объема $< 0,1$ мг / м³.

ВВЕДЕНИЕ



ОПАСНО:

Перед использованием станка следует внимательно прочитать брошюру «ПРАВИЛА ТЕХНИКИ БЕЗОПАСНОСТИ ПРИ ЭКСПЛУАТАЦИИ АСПИРАТОРОВ» Прилагаются к этому и дополнения ниже.



ПРЕДУПРЕЖДЕНИЕ:

- Работодатель должен информировать, проводить обучение и повышение квалификации пользователя в соответствии с требованиями положений действующего законодательства.
 - Перед эксплуатацией этой машины необходимо подготовиться и пройти обучение, внимательно прочитав это руководство. Категорически запрещено использовать машину лицам, которые не прошли обучение и не были уполномочены эксплуатировать машины.
 - Категорически запрещено вдыхать токсические вещества, если только машина не оснащена специальными фильтрами, необходимого типа для устранения указанной пыли, которые должны заказываться заранее, тщательно придерживаясь требований положений действующего законодательства.
 - Перед использованием оборудования оператор должен быть проинформирован и обучен тому, как эксплуатировать машину и использовать вещества, для которых будет использоваться оборудования, включая удаление и утилизацию всасываемого материала.
 - Для осуществления техобслуживания, машина должна быть демонтирована, очищена и отремонтирована
- насколько это возможно, не создавая риска для персонала, осуществляющего техобслуживание и третьих лиц. Меры предосторожности включают обеззараживание до утилизации, правильную вентиляцию в помещении в случаях демонтажа машины, очистку зоны техобслуживания и соответствующую защиту персонала.
- При выполнении работ по техобслуживанию или ремонтных работ, все загрязненные компоненты, которые не могут быть очищены должным образом, должны быть демонтированы; эти компоненты должны быть помещены в герметичные пакеты в соответствии с положениями действующих нормативных актов в области утилизации этого типа отходов.
 - Производитель или обученное лицо должны проверять оборудование минимум раз в год, проверяя, например, чтобы система фильтрации была неповрежденной, чтобы поток воздуха был правильным, чтобы система управления машиной работала правильно. Кроме того, машины класс Н, должны протестировать доброкачественность системы фильтрации минимум раз в год в соответствии с требованиями стандарта 60335-2-69 гл. 22.АА.201.2. Если результаты испытания неудовлетворительные. Необходимо заменить фильтр класс Н и провести повторное испытание.
 - Для класс М и Н часть машины должна быть обеззаражена при помощи аспиратора, тряпки или обработана герметиком перед тем как она будет вынесена из опасной зоны. Все машины будут считаться обеззараженными, если были вынесены из опасной зоны и будут приняты все необходимые действия, чтобы избежать рассредоточения пыли.

- В отношении класс М и Н машина должна быть полностью очищена прежде, чем она выйдет из загрязненной зоны и будет транспортирована.
- Необходимо предусмотреть соответствующий воздухообмен в помещении, в котором будет эксплуатироваться машина. См. действующие национальные нормативные акты.

ТИП ИСПОЛЬЗОВАНИЯ

Этот прибор был разработан чтобы всасываться жидкость или твердые вещества или оба, в соответствии с таблицей с техническими данными вводной части руководства.

Категорически запрещено непредусмотренное использование.

Любой вид использования, отличающийся от указанного, представляет собой аномальное условие, которое может нанести ущерб и причинить серьезный вред пользователю.

Промышленные пылесосы и переносные пылесосы согласно TRGS 519, приложение 7 должны использоваться только для следующих целей:

- Работы с низкой экспозицией согласно TRGS 519, пункт 2.8, в закрытых помещениях или мелкие работы согласно TRGS 519, пункт 2.10.
- Задачи по уборке.

Правила TRGS 519 применяются к асбестовым всасывающим устройствам в Федеративной Республике Германии. После использования асбестового всасывающего устройства в оцепленной зоне согласно TRGS 519, асбестовое всасывающее устройство больше не должно использоваться в так называемой белой зоне.

Возможны исключения, если асбестовое всасывающее устройство было предварительно полностью обеззаражено специалистом (не только внешняя крышка, но и охлаждающая комната, помещение для установки электрических компонентов, сами компоненты и т. Д.) В соответствии со спецификациями TRGS 519 No. 2.7.

Это должно быть задокументировано и подписано экспертом.



ОПАСНО:

Изготовитель не несет ответственности за возможный ущерб, возникший при ненадлежащем или неправильном использовании.

Любое другое использование освобождает изготовителя от ответственности за ущерб, причиненный людям и/или имуществу, и влечет за собой потерю гарантии.



ПРЕДУПРЕЖДЕНИЕ:

Всегда использовать фильтры, предназначенные для использования указанного типа пыли или отходов, подлежащих всасыванию.



ПРЕДУПРЕЖДЕНИЕ:

Не использовать для:

- Вакуум горячих веществ.
- Нельзя всасывать раскаленные, воспламеняющиеся, взрывчатые, токсичные вещества/смеси.
- Этот прибор не пригоден для сбора опасной пыли (если не указано иное).
- Не используйте оборудование в опасных условиях.
- Не использовать прибор в версии для всасывания жидкостей для всасывания пыли и наоборот.



ПРЕДУПРЕЖДЕНИЕ:

Только для внутреннего использования.

С учетом его веса, данный прибор следует хранить на прочной, устойчивой, не наклоненной поверхности, только в закрытых не влажных помещениях.

ПОДГОТОВКА ПРИБОРА

Сухая уборка



ОПАСНО:

В случае пылесосов Класс М и Класс Н используйте только трубы с диаметром, указанным в таблице «Технические данные / Диаметры всасывающей трубы Класс М и Класс Н». Также прочтите инструкции в параграфе «Переключатель диаметра трубы всасывания».

Для приборов, оснащенных соответствующими аксессуарами:

- Расцепите фиксаторы (1 Рис. А) и снимите верхнюю часть в сборе (2 Рис. В).
- Убедитесь, что в контейнера для мусора (3 Рис. В) установлен флисовый мешок (4 Рис. С).
- Если нет флисового мешка, установите его, действуя следующим образом: Наденьте флисовый мешок на горловину (5 Рис. С), сдвинув его за кольцо (6 Рис. С). Аккуратно расправьте флисовый мешок внутри контейнера для мусора (3 Рис. В).
- Установите на место верхнюю часть в сборе (2 Рис. В) и закрепите ее с помощью фиксаторов (1 рис. А).
- Вставьте до упора муфту (7 Рис. D) всасывающего шланга в горловину (8 рис. D) на контейнере для мусора. Для отсоединения муфты (7 Рис. D), слегка поверните ее, и потяните наружу.



ПРИМЕЧАНИЕ:

Если горловина (8 Рис. D) не используется, закройте ее крышкой (9 Рис. D), входящей в комплект.

- Закрутите и присоедините шланг (10 Рис. Е) к эргономичной рукоятке (11 рис. Е).

- Присоедините к эргономичной рукоятке (11 Рис. F) удлинительную трубку (12 Рис. F).
- Присоедините две жестких удлинительных трубки (12-13 Рис. G).
- Присоедините к жесткой удлинительной трубке (13 Рис. H) требуемую принадлежность (всасывающую насадку, щетку, щелевую насадку и т. д. Рис. H).



ПРИМЕЧАНИЕ:

Эргономичная рукоятка позволяет регулировать силу всасывания, воздействуя на ручку (14 Рис. I).

Поверните ручку на окошке (15 рис. I), чтобы уменьшить силу всасывания.



ПРИМЕЧАНИЕ:

На шланге (10 рис. E) можно установить также переходной муфту.

Подключение инструментов

Подключение электрических инструментов

- Поднять крышку (16 Рис. J) и соединить вилку электрического инструмента с разъемом (17 Рис. J), расположенным на верхней части aspirатора (максимально разрешенная мощность 2400 Вт).

Подключение пневматических инструментов (по желанию)

Для оборудования, оснащенного соответствующими штуцерами:

- Подсоединение трубы (18 Рис. J) пневматического инструмента к соответствующему штуцеру (19 Рис. J), расположенному в верхней части aspirатора.
- Подключить линию пневматического питания (20 Рис. J) к штуцеру (21 Рис. J), расположенному в верхней части aspirатора (максимально разрешенное давление 10 бар).

Влажная уборка



ПРЕДУПРЕЖДЕНИЕ:

Опасность поражения электрическим током!

В случае попадания пены или жидкости немедленно выключите прибор.

Опорожните накопительный бак и очистите фильтры, как описано в соответствующих разделах.



ПРИМЕЧАНИЕ:

Регулярно очищайте датчики уровня воды и проверяйте степень износа, как описано в соответствующем разделе.

Для приборов, оснащенных соответствующими аксессуарами:

- Расцепите фиксаторы (1 Рис. А) и снимите верхнюю часть в сборе (2 Рис. В).
- Снимите флисовый мешок (4 Рис. С), если имеется.
- Установите на место верхнюю часть в сборе (2 Рис. В) и закрепите ее с помощью фиксаторов (1 рис. А).
- Вставьте до упора муфту (7 Рис. D) всасывающего шланга в горловину (8 рис. D) на контейнере для мусора. Для отсоединения муфты (7 Рис. D), слегка поверните ее, и потяните наружу.
- Закрутите и присоедините шланг (10 Рис. Е) к эргономичной рукоятке (11 рис. Е).
- Присоедините к эргономичной рукоятке (11 Рис. F) удлинительную трубку (12 Рис. F).
- Присоедините две жестких удлинительных трубки (12-13 Рис. G).
- Присоедините к жесткой удлинительной трубке (13 Рис. Н) требуемую принадлежность (всасывающую насадку, щелевую насадку и т. д. Рис. Н).



ИСПОЛЬЗОВАНИЕ ПРИБОРА

- Прибор оснащен колесами, и его можно перемещать за ручки на верхней части или толкать за ручку (22 Рис. К, опция).
- Ослабьте фиксаторы, (23 Рис. L) и поверните ручку (22 рис. К, опция), затем зафиксируйте ее в требуемом положении с помощью фиксаторов (23 Рис. L).
- Для подъема прибора используйте ручку (24 Рис. К) на верхней части.
- Чтобы зафиксировать прибор, используйте рычаг тормоза (25 Рис. М) поворотных колес.

Запуск пылесоса или всасывателя жидкости



- Вставить штепсельную вилку (26 Рис. N) в электрическую розетку.

Главный выключатель (27 Рис. O)

- Повернут на «»: Розетка для электроприбора (17 рис. J) находится под напряжением и всасывающий агрегат выключен.
- Повернут на «»: Всасывающий агрегат постоянно включен.
- Повернут на «»: Всасывающий агрегат запускается при включении подключенного прибора.
- Повернут на «»: В сочетании с переключателем очистки автоматического фильтра (28 рис. O), находящемся в положении «ON», активируется функция интенсивной очистки фильтра (3 удара и максимальная мощность всасывания). При отпускании главный выключатель возвращается в положение «» или «».

Переключатель очистки фильтра «NONSTOP VAC!» (28 Рис. О)

Прибор оборудован системой очистки фильтра «NONSTOP VAC!». При ее активации во время работы будет выполняться автоматический цикл очистки, чтобы обеспечить наилучшее всасывание и фильтрацию.

- При установке в положение «ON» и главном выключателе (27 Рис. О) в положении «» или «» активируется автоматическая система очистки фильтра (3 удара при запуске, затем 1 удар каждые 12 сек.).
- При повороте выключателя в положение «OFF» функция отключается.



ПРЕДУПРЕЖДЕНИЕ:

Если прибор используется в качестве пылесоса для влажной уборки, установите переключатель очистки фильтра в положение (28 Fig. O) «OFF».

Переключатель регулировки мощности всасывания (29 Рис. О)

- Поверните переключатель, чтобы увеличить или уменьшить мощность всасывания.

Переключатель диаметра трубы всасывания (30 Рис. О)

Только для приборов класса М и Н:
Чтобы обеспечить правильную скорость всасываемого воздуха, поверните переключатель на значение диаметра используемого шланга.

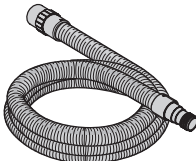
21	ø21	
29	ø29	
33	ø33	
38	ø38	



ПРИМЕЧАНИЕ:

Когда мешок или контейнер для отходов полон, возникает повышенный шум, и прибор перестает сосать.

В случае использования в качестве пылесоса для влажной уборки, когда контейнер заполнен, двигатель пылесоса останавливается.

Затем выключите прибор и опорожните емкость, как описано в соответствующем параграфе.

Индикатор состояния картриджного фильтра (31 Рис. О)

Только для приборов класса Н:

- Если он мигает «», обратитесь к главе «Устранение неисправностей», чтобы определить и устранить неполадки.

Индикатор состояния всасывающего агрегата (32 Рис. О)

Только для приборов класса М и Н:

- Если он мигает «», это означает, что скорость воздуха в трубе ≤ 20 м/с. Обратитесь к главе «Устранение неисправностей», чтобы определить и устранить неполадки.

Выключение прибора

- Поверните главный выключатель (27 Рис. О) в положение «/O», чтобы выключить прибор.
- Выньте вилку (если используется) электроприбора из розетки (17 Рис. J).
- Выньте основную вилку (26 Рис. N) из розетки.
- Смотайте кабель (33 Рис. P) и наденьте его на крючок (34 рис. P).



ПРИМЕЧАНИЕ:

Снимите принадлежности (насадки, щетки и т. д.) и поместите их в соответствующие места на задней стороне, как показано на рис. P.

ЧИСТКА И УХОД



ОПАСНО:

Перед выполнением каких-либо операций по уходу, вытащить штепсельную вилку из электрической розетки.



ОПАСНО:

Эти операции могут выполняться только в соответствии с требованиями действующего законодательства, исключительно уполномоченным и специализированным персоналом, который оснащен средствами индивидуальной защиты.

Всегда придерживайтесь действующих правил и требований нормативных актов.



ПРЕДУПРЕЖДЕНИЕ:

Промышленные пылесосы / пылеуловители необходимо обслуживать по мере необходимости, но не реже одного раза в год, ремонтировать по мере необходимости и проверять квалифицированным экспертом (имеющим квалификацию согласно TRGS 519 Nr. 5.3, параграф 2).

Результат теста должен быть представлен по запросу.

Снятие и замена флисового мешка для пыли (если имеется)

- Расцепите фиксаторы (1 Рис. А) и снимите верхнюю часть в сборе (2 Рис. В).
- Извлеките флисовый мешок (4 Рис. С) и утилизируйте его в соответствии с требованиями законодательства.

- Замените флисовый мешок, как указано выше.
- Соберите все в порядке, обратном разборке.

Опорожнение контейнера для отходов

- Расцепите фиксаторы (1 Рис. А) и снимите верхнюю часть в сборе (2 Рис. В).
- Станьте на сток, затем поднимите контейнер для мусора (3 Рис. Q) с помощью специальной ручки (35 рис. Q) и полностью опорожните его.
- Очистите контейнер для отходов внутри (3 Рис. Q) чистой водой и вытрите насухо чистой тканью.
- Соберите все в порядке, обратном разборке.

Ежедневная чистка

Проверка и очистка основного фильтра

- Поднимите заднюю дверцу (36 Рис. R), нажав на защелку.
- Снимите основной фильтр (37 Рис. R).
- Очистите основной фильтр (37 Рис. R) струей воздуха изнутри наружу. Фильтр можно промыть в теплой воде и установить только после полного высыхания. Если он слишком грязный и изношенный, замените его.
- Установите фильтр (37 Рис. R) на место.
- Закройте заднюю дверцу (36 Рис. R).

Чистка прибора

- Очистить корпус прибора с помощью ткани, смоченной водой или нейтральным моющим средством.
- Снимите верхнюю часть, как указано выше и очистите внутренний резервуар струей воды, опорожните его как указано выше
- Соберите все в порядке, обратном разборке.



ОПАСНО:

Не мыть прибор под струей воды.

Периодические проверки

Замена картриджного фильтра класса Н



ОПАСНО:

Собранную пыль следует транспортировать в пыленепроницаемых контейнерах. Заполнение не допускается. Отходы, содержащие асбест, следует утилизировать в соответствии с правилами утилизации отходов.

- Расцепите фиксаторы (1 Рис. А) и снимите верхнюю часть в сборе (2 Рис. В).
- Переверните верхнюю часть в сборе.
- Выкрутите четыре винта (38 Рис. S) и снимите защиту фильтра (39 Рис. S).
- Снимите картриджный фильтр (40 Рис. S) и утилизируйте его в соответствии с требованиями законодательства.
- Замените картриджный фильтр.
- Соберите все в порядке, обратном разборке.



ПРЕДУПРЕЖДЕНИЕ:

Отложения, имеющиеся на фильтре, и сам фильтр должны быть утилизированы в соответствии с требованиями нормативных актов, действующими в стране использования аспиратора.

Очистка датчиков уровня воды

- Расцепите фиксаторы (1 Рис. А) и снимите верхнюю часть в сборе (2 Рис. В).
- Переверните верхнюю часть в сборе.
- Очистите датчики уровня воды (41 Рис. S) и проверьте степень износа.
- Соберите все в порядке, обратном разборке.

Проверка и очистка фильтра вакуумного двигателя

- Нажмите две пружинки (42 Рис. Т) и снимите крышку (43 рис. Т).
- Снимите губку фильтра (44 Рис. Т)
- Очистите губку струей воздуха (45 Рис. Т).





Губку фильтра можно мыть в теплой воде и заменять только после того, как она полностью высохнет; если он слишком грязный, замените его новым.





- Соберите все в порядке, обратном разборке.

ЗАПЧАСТИ

Код	Описание	Класса М	Класса Н
2512772	Фильтр главной панели класса М	■	■
6895010	Ного фильтра класса Н		■
6010530	Гибкий шланг D.33 Mt.4 AS	■	■
6010531	Гибкий шланг D.29 Mt.4 AS	■	■
6010533	Гибкий шланг D.33 Mt.4 STD	■	■
6010536	Гибкий шланг D.38 Mt.4 STD	■	■

УСТРАНЕНИЕ НЕПОЛАДОК

ПРОБЛЕМА	ПРИЧИНА	УСТРАНЕНИЕ
Двигатель всасывающего агрегата не запускается и не работает. (Для версий класса М и Н) Световой индикатор фильтра «  » и световой индикатор всасывания «  » выключены.	Штепсельная вилка не подсоединена.	Вставить вилку в электрическую розетку.
	Отсутствует электрический ток.	Проверить линию питания.
	Перегрев двигателя всасывающего агрегата.	Проверьте правильность работы двигателя.
	Повреждение двигателя всасывающего агрегата.	Замените двигатель. (*)
Сила всасывания неудовлетворительна. (Для версий класса М и Н) Световой индикатор всасывания «  » мигает и подается звуковой сигнал. Скорость воздуха внутри трубы ≤ 20 м/с.	Переключатель диаметра всасывающей трубы не совмещен с используемым шлангом.	Установите переключатель на правильный диаметр используемого шланга.
	Контейнер для мусора заполнен.	Опорожните емкость.
	Полная флисовая сумка	Заменить мешок для сбора пыли.
	Фильтрующие элементы засорены.	Очистите фильтрующие элементы.
		Очистите или замените картриджного фильтра.
	Насадки или трубки засорены.	Проверить и очистить гибкую трубку и всасывающий патрубок.
	Поврежден вакуумный двигатель.	Заменить мотор. (*)
Скребок всасывающего патрубка изношен или поврежден.	Проверить и заменить скребок.	
(Для версии класса Н) Всасывание неудовлетворительное, световой индикатор фильтра «  » мигает и подается звуковой сигнал.	Отсутствует картриджный фильтр.	Установите фильтр.
	Картриджный фильтр засорен или поврежден.	Очистите или замените фильтр.

ПРОБЛЕМА	ПРИЧИНА	УСТРАНЕНИЕ
Двигатель всасывания останавливается. (Для версий класса М и Н) Световой индикатор фильтра  и световой индикатор всасывания  горят постоянно, подается звуковой сигнал.	Использование в режиме пылесоса: Перегрев двигателя всасывающего агрегата.	Подождите несколько минут, чтобы двигатель всасывания остыл.
		Проверьте и очистите все детали, которые могут нарушить правильное всасывание.
		Проверьте вентиляционные отверстия для охлаждения двигателя всасывания.
Двигатель всасывания останавливается. (Для версий класса М и Н) Световой индикатор фильтра  и световой индикатор всасывания  мигают одновременно, подается звуковой сигнал	Использование в режиме мощного пылесоса: Контейнер для мусора заполнен.	Опорожните емкость.

(*) Обслуживание в авторизованном сервисном центре.

SPIS TREŚCI

DANE TECHNICZNE	2
WSTĘP.....	3
TYP UŻYTKOWANIA.....	4
PRZYGOTOWANIE URZĄDZENIA	5
Odkurzacz.....	5
Podłączenie narzędzi.....	5
Zasysanie płynów	5
UŻYTKOWANIE URZĄDZENIA.....	6
Uruchomienie urządzenia jako odkurzacz lub odkurzacz do płynów.....	6
Wyłączanie urządzenia.....	7
CZYSZCZENIE I KONSERWACJA	7
Usuwanie i wymiana polarowego worka na kurz (jeśli występuje).....	8
Opróżnianie pojemnika na odpady	8
Kontrola i czyszczenie filtra głównego	8
Czyszczenie urządzenia	8
Wymiana filtra z wymiennymi wkładami Klasy H	9
Czyszczenie czujników poziomu wody	9
Kontrola i czyszczenie filtr silnika odkurzacza	9
CZĘŚCI ZAMIENNE.....	9
ROZWIĄZYWANIE PROBLEMÓW	10

DANE TECHNICZNE

TOOL PRO WDA 40	Klasa L	Klasa M	Klasa H
Odkurzanie na sucho		■	
Odkurzanie na mokro		■	
Napięcie i częstotliwość	220 - 240 V~ 50/60 Hz		
Maksymalna moc (ssanie)	1350 W		
Moc nominalna (ssanie)	1100 W		
Moc obciążenia, gniazdko elektryczne	2400 W		
Całkowita moc Σ	3500 W		
Ciśnienie akustyczne (LpA)	73,4 dB(A)		
Niepewność (KpA)	2,5 dB(A)		
Poziom wibracji	< 2,5 m/s ²		
Kod IP	IPX4		
Powierzchnia filtrująca głównego filtra	0,5 m ²		
Przepływ powietrza	76 l/s (273,6 m ³ /h)		
Dążenie	250 mbar (25.000 Pa)		
Pojemność pojemnika	41 l		
Przydatna pojemność	26 l		
Worek fleece o dużej pojemności	20 l		
Długość kabla zasilającego	7 m		
Wymiary (długość x szerokość x wysokość)	625 x 385 x 545 mm		
Waga (bez akcesoriów)	21 kg		
Średnica rury ssącej	Ø 33 mm		
Średnice rury ssącej Klasa M i Klasa H	-	Ø 21 - Ø 29 - Ø 33 - Ø 38 mm	
Powierzchnia filtrująca filtra Klasa H	-	-	0,8 m ²



Klasa L - Etykieta znajdująca się w maszynie odpowiednia do odkurzania niebezpiecznego pyłu o niskim ryzyku do oddzielania pyłu z wartością graniczną ekspozycji zależną od zajmowanej objętości $\geq 1 \text{ mg/m}^3$.



Klasa M - Etykieta znajdująca się na maszynie odpowiednia do odkurzania niebezpiecznych pyłów o średnim ryzyku oddzielania pyłu z wartością graniczną ekspozycji zależną od zajmowanej objętości $\geq 0,1 \text{ mg/m}^3$.

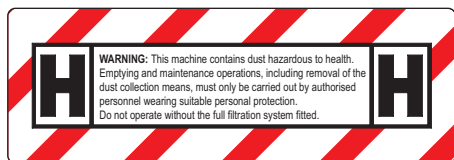

Klasa H - Etykieta znajdująca się w maszynie odpowiednia do odkurzania niebezpiecznego pyłu o wysokim ryzyku do oddzielania pyłu z wartością graniczną ekspozycji zależną od zajmowanej objętości $< 0,1 \text{ mg/m}^3$.

WSTĘP



NIEBEZPIECZEŃSTWO:

Przed rozpoczęciem użytkowania urządzenia, należy uważnie przeczytać „OSTRZEŻENIA BEZPIECZEŃSTWA DOTYCZĄCE SSA-WY”, załączonej do niniejszej instrukcji oraz poniższe rozdziały uzupełniające.



OSTRZEŻENIE:

- Pracodawca jest zobowiązany do przekazania informacji oraz przeprowadzenia szkolenia i treningu użytkownika zgodnie z przepisami obowiązującego prawa.
- Przed rozpoczęciem pracy z tym urządzeniem należy uważnie przeczytać niniejszą instrukcję, aby być przygotowanym i przeszkolonym. Zabrania się użytkowania urządzenia przez osoby nieprzeszkolone i nieupoważnione
- Zabrania się odsysania substancji toksycznych, chyba że urządzenie jest wyposażone w specjalne filtry niezbędne do określonego rodzaju pyłu, o które użytkownik musi wyraźnie poprosić, skrupulatnie przestrzegając obowiązujących norm krajowych.
- Przed użyciem urządzenia, operator musi zostać poinformowany i poinstruowany na temat korzystania z urządzenia oraz substancji, do których będzie używane urządzenie, a także o utylizacji i usuwaniu zasysanego materiału.
- W celu przeprowadzenia konserwacji, urządzenie musi zostać rozmontowane, wyczyszczone i naprawione, o ile to możliwe, bez stwarzania ryzyka dla personelu konserwacyjnego i innych osób.

Środki ostrożności obejmują odkażanie przed demontażem, prawidłową wentylację w pomieszczeniach w przypadku demontażu urządzenia, czyszczenie obszaru konserwacji i odpowiednią ochronę personelu.

- Podczas przeprowadzania czynności konserwacyjnych lub napraw należy usunąć wszystkie zanieczyszczone części, których nie można właściwie wyczyścić; części te należy zwrócić w nieprzemakalnych workach, zgodnie z obowiązującymi przepisami dotyczącymi usuwania tego rodzaju odpadów.
 - Producent lub przeszkolona osoba, będzie musiała kontrolować urządzenie co najmniej raz w roku, sprawdzając na przykład, czy system filtracji jest nienaruszony, czy przepływ powietrza jest prawidłowy, czy system sterowania urządzeniem działa poprawnie. Urządzenia Klasa H muszą być dodatkowo przetestowane, przynajmniej raz w roku, pod kątem sprawności systemu filtrowania zgodnie ze wskazaniami normy 60335-2-69 rozdz.22. AA.201.2. Przy negatywnym wyniku testu konieczna będzie wymiana filtra Klasa H i ponowne wykonanie testu.
 - Dla Klasa M i H, zewnętrzna część urządzenia będzie musiała zostać odkażona przy użyciu odkurzacza, szmatki lub potraktowana szczeliwem, przed przeniesieniem jej poza niebezpieczną strefę.
- Wszystkie urządzenia będą uznane za odkażone kiedy wyjdą ze stref niebezpiecznych i zostaną wykonane działania mające na celu zapobieganie rozprzestrzenianiu się pyłów.

- Urządzenia Klasa M i H muszą zostać wyczyszczone w każdej swej części, przed wyjściem ze skażonej strefy i transportem.
- Należy zagwarantować odpowiednią wymianę powietrza w pomieszczeniach, w których używane jest urządzenie. Należy odnieść się do norm krajowych.

TYP UŻYTKOWANIA

Niniejsze urządzenie zostało zaprojektowane do odkurzania cieczy lub ciał stałych lub obu, zgodnie z tabelą danych technicznych ze wstępu do niniejszej instrukcji.

Zastosowania inne niż wskazane powyżej są niedozwolone.

Każde zastosowanie odmienne od tego, dla którego ssawa została zbudowana, stanowi anomalny stan, który może spowodować uszkodzenie urządzenia i stanowić poważne zagrożenie dla użytkownika.

Odkurzacze przemysłowe i przenośne urządzenia do usuwania kurzu zgodnie z TRGS 519 Załącznik 7 mogą być używane tylko do następujących zastosowań:

- Zadania o niskiej ekspozycji zgodnie z TRGS 519 punkt 2.8 w zamkniętych pomieszczeniach lub prace na małą skalę zgodnie z TRGS 519 punkt 2.10.
- Zadania czyszczące.

Przepisy TRGS 519 dotyczą urządzeń odsysających azbest w Republice Federalnej Niemiec.

Po użyciu urządzenia do odsysania azbestu w odgradzonym obszarze w rozumieniu TRGS 519, urządzenie odsysające azbest nie powinno już być używane w tak zwanym białym obszarze. Wyjątki są możliwe, jeśli urządzenie do odsysania azbestu zostało najpierw całkowicie odkażone przez eksperta (nie tylko zewnętrzna pokrywa, ale także chłodnia, pomieszczenie montażowe komponentów elektrycznych, same komponenty itp.) Zgodnie ze specyfikacją TRGS 519 nr. 2.7.

Ma to zostać udokumentowane i podpisane przez eksperta.



NIEBEZPIECZEŃSTWO:
Producent nie ponosi odpowiedzialności za szkody powstałe w wyniku nieprawidłowego lub nieodpowiedniego użytkowania. Każde inne zastosowanie zwalnia producenta z odpowiedzialności za obrażenia ciała i/lub szkody materialne oraz unieważnia wszelkie warunki gwarancji.



OSTRZEŻENIE:
Zawsze używać odpowiednich filtrów w zależności do rodzaju zasysanego pyłu lub zanieczyszczeń.



OSTRZEŻENIE:
Nie używać urządzenia w następujących przypadkach:

- Do zasysania substancji gorących.
- Nie zasysać żarzących się, łatwopalnych, wybuchowych, toksycznych substancji/mieszanin.
- To urządzenie nie nadaje się do zbierania niebezpiecznych pyłów (o ile nie wskazano inaczej).
- Nie używać urządzenia w środowisku zagrożonym wybuchem.
- Nie używać urządzenia przeznaczonego do zasysania płynów w celu zasysania pyłów i odwrotnie.



OSTRZEŻENIE:
Wyłącznie do użytku wewnętrznego. Należy przechowywać urządzenie na stabilnej, bezpiecznej i nie pochylonej powierzchni, biorąc pod uwagę jego wagę i tylko w zamkniętych i wolnych od wilgoci środowiskach.

PRZYGOTOWANIE URZĄDZENIA

Odkurzacz



NIEBEZPIECZEŃSTWO:

W przypadku ssaw Klasa M i Klasa H należy stosować tylko rury o średnicy wskazanej w tabeli „Dane techniczne / Średnice rury ssącej Klasa M i Klasa H”. Przeczytaj również instrukcje w rozdziale „Redukcja przepustowości rury ssącej”.

Dla urządzeń wyposażonych w odpowiednie akcesoria:

- Zwolnić dźwignie (1 Rys. A) i usunąć cały zespół głowicy (2 Rys. B).
- Sprawdzić, czy wewnątrz zbiornika na odpady (3 Rys. B) zamontowano worek na pył (4 Rys. C).
- Jeśli worek na pył nie jest obecny, zamontować postępując w sposób następujący:
Nasunąć worek na pył na króciec (5 Rys. C) aż do przekroczenia kołnierza (6 Rys. C).
Dokładnie rozłożyć worek na pył wewnątrz zbiornika na odpady (3 Rys. B).
- Ponownie zamontować cały zespół głowicy (2 Rys. B) i zablokować za pomocą dźwigni (1 Rys. A).
- Wprowadzić, na głębokość określoną przez ogranicznik, złącze (7 Rys. D) rury ssącej na króciec (8 Rys. D) znajdujący się na zbiorniku na odpady.
Aby zwolnić złącze (7 Rys. D), lekko je obrócić i pociągnąć w kierunku zewnętrznym.



UWAGA:

Kiedy króciec (8 Rys. D) nie jest załączony, należy go zamknąć za pomocą zaślepki (9 Rys. D) dostępnej w wyposażeniu.

- Przykręcić i połączyć z węzłem elastycznym (10 Rys. E) ergonomiczny uchwyt

(11 Rys. E).

- Do ergonomicznego uchwytu (11 Rys. F) podłączyć rurę przedłużającą (12 Rys. F).
- Połączyć dwie sztywne rury przedłużające (12-13 Rys. G).
- Na sztywnej rurze przedłużającej (13 Rys. H) pożądaną końcówkę (ssawę, szczotkę, ssawę szczelinową, itp. Rys. H).



UWAGA:

Siłę ssania można regulować za pomocą pokrętkła (14 Rys. I) znajdującego się na ergonomicznym uchwycie.

Obrócić pokrętkłem na okienku (15 Rys. I), aby zmniejszyć moc ssania.



UWAGA:

Na węźle elastycznym (10 Rys. E) można zamontować dodatkowe złącze redukcyjne.

Podłączenie narzędzi

Podłączenie narzędzi elektrycznych

- Podnieść pokrywę (16 Rys. J) i umieścić wtyczkę narzędzia elektrycznego w gnieździe (17 Rys. J) znajdującym się na głowicy ssawy (maksymalna dozwolona moc 2400 W).

Podłączenie narzędzi pneumatycznych (opcjonalny)

Dla urządzeń wyposażonych w odpowiednie połączenia:

- Podłączyć rurę (18 Rys. J) narzędzia pneumatycznego do odpowiedniej złączki (19 Rys. J) znajdującej się na głowicy ssawy.
- Podłączyć linię zasilania pneumatycznego (20 Rys. J) do złączki (21 Rys. J) znajdującej się na głowicy ssawy (maksymalne dozwolone ciśnienie 10 bar).

Zasysanie płynów



OSTRZEŻENIE:

Zagrożenie porażeniem prądem!

W przypadku wycieku piany lub cieczy

należy natychmiast wyłączyć urządzenie.

Opróżnić zbiornik rekuperacyjny i wyczyścić filtry zgodnie z instrukcjami znajdującymi się w odpowiednich akapitach.



UWAGA:

Należy regularnie czyścić czujniki poziomu wody i sprawdzać stan zużycia, zgodnie z opisem podanym w odpowiednim punkcie.

Dla urządzeń wyposażonych w odpowiednie akcesoria:

- Zwolnić dźwignie (1 Rys. A) i usunąć cały zespół głowicy (2 Rys. B).
- Usunąć worek z polaru (4 Rys. C) jeśli występuje.
- Ponownie zamontować cały zespół głowicy (2 Rys. B) i zablokować za pomocą dźwigni (1 Rys. A).
- Wprowadzić, na głębokość określoną przez ogranicznik, złącze (7 Rys. D) rury ssącej na króciec (8 Rys. D) znajdujący się na zbiorniku na odpady.
Aby zwolnić złącze (7 Rys. D), lekko je obrócić i pociągnąć w kierunku zewnętrznym.
- Przykręcić i połączyć z węzłem elastycznym (10 Rys. E) ergonomiczny uchwyt (11 Rys. E).
- Do ergonomicznego uchwyty (11 Rys. F) podłączyć rurę przedłużającą (12 Rys. F).
- Połączyć dwie sztywne rury przedłużające (12-13 Rys. G).
- Na sztywnej rurze przedłużającej (13 Rys. H) połączyć pożądaną końcówkę (ssawa, końcówka do podłóg, itp. Rys. H).

UŻYTKOWANIE URZĄDZENIA

- Urządzenie jest wyposażone w koła i może być przemieszczane za pomocą uchwytów znajdujących się na głowicy lub pchane za pomocą rączki (22 Rys. K, opcja).

- Jeśli została przewidziana, poluzować pokręta (23 Rys. L) i obrócić rączką do pchania (22 Rys. K, opcja), następnie zamocować w pożądaną pozycję za pomocą pokręteł (23 Rys. L).
- W celu podniesienia urządzenia używać uchwytu (24 Rys. K) znajdującego się na głowicy.
- Aby zablokować urządzenie, użyć hamulca (25 Rys. M) znajdującego się na wysokości kół.

Uruchomienie urządzenia jako odkurzacz lub odkurzacz do płynów

- Zastrzče hlavni zastrčku (26 obr. N) do elektrické zásuvky.

Wyłącznik główny (27 Rys. O)



- Obrócony na „”:
Przez gniazdko do elektronarzędzia (17 Rys. J) przepływa prąd i urządzenie ssące jest wyłączone.

- Obrócony na „”:
Urządzenie ssące jest stale uruchomione.

- Obrócony na „”:
Urządzenie ssące uruchamia się po uaktywnieniu podłączonego narzędzia.





- Obrócony na „”:
W przypadku gdy przełącznik do automatycznego czyszczenia filtra (28 Rys. O) jest ustawiony na „ON”, uaktywni się funkcja czyszczenia filtra (3 uderzenia i maksymalna moc ssania).

Po zwolnieniu, przełącznik główny powraca do „” lub „”.

Przełącznik do czyszczenia filtra „NON-STOP VAC!” (28 Rys. O)

Maszyna jest wyposażona w system do czyszczenia filtra o nazwie „NONSTOP VAC!”. Po jego uaktywnieniu, w czasie działania, wykonany zostanie pojedynczy automatyczny cykl, który zapewnia utrzymanie najwyższej wydajności ssania i filtracji.

- Po obróceniu na „ON” i ustawieniu prze-

- łącznika głównego (27 Rys. O) na „” lub „”, uaktywni się system do automatycznego czyszczenia filtra (3 uderzenia po uruchomieniu, następnie 1 uderzenie co 12 s.).
- Po obróceniu na „OFF” funkcja zostanie wyłączona.



OSTRZEŻENIE:

Kiedy urządzenie jest stosowane do pracy na mokro, przełącznik do czyszczenia filtra musi być zawsze ustawiony (28 Fig. O) na „OFF”.

Przełącznik do regulacji mocy ssania (29 Rys. O)

- Obrócić przełącznikiem, aby zwiększyć lub zmniejszyć moc ssania.

Redukcja przepustowości rury ssącej (30 Rys. O)

Dotyczy wyłącznie urządzeń Klasy M i H: Aby zapewnić poprawną prędkość zasysanego powietrza, obrócić redukcję na wartość odpowiadającą średnicy używanego węża elastycznego.

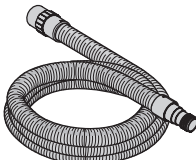
21	ø21	
29	ø29	
33	ø33	
38	ø38	



UWAGA:

Gdy worek lub pojemnik na odpady są pełne, następuje wzrost hałasu i urządzenie nie zasysa.

W przypadku odkurzania na mokro, gdy pojemnik jest pełny, silnik odkurzacza zatrzymuje się.

Następnie wyłącz urządzenie i opróżnij pojemnik zgodnie z opisem w odpowiednim paragrafie.

Lampka ostrzegawcza led filtra kartridżowego (31 Rys. O)

Dotyczy wyłącznie urządzeń Klasy H:

- Jeśli miga „”, powołać się na informacje wskazane w rozdziale „Rozwiązywanie problemów”, aby wykryć nieprawidłowość i naprawić jej przyczynę.

Lampka ostrzegawcza led urządzenia ssącego (32 Rys. O)

Dotyczy wyłącznie urządzeń Klasy M i H:

- Jeśli miga „” oznacza, że prędkość powietrza wewnątrz rury jest ≤ 20 m/s. Powołać się na informacje wskazane w rozdziale „Rozwiązywanie problemów”, aby wykryć nieprawidłowość i naprawić jej przyczynę.

Wyłączanie urządzenia

- Obrócić przełącznik główny (27 Rys. O) na „”, aby wyłączyć urządzenie.
- (Jeśli zostało ono przewidziane) wyjąć wtyczkę elektronarzędzia z gniazdka (17 Rys. J).
- Wyjąć wtyczkę główną (26 Rys. N) z gniazdka elektrycznego.
- Zwinąć kabel (33 Rys. P) i zawiesić na haku (34 Rys. P).



UWAGA:

Zdemontować akcesoria (rury przedłużające, szczotki, itp.) i umieścić je w odpowiednich miejscach w tyle urządzenia, jak pokazano na Rys. P.

CZYSZCZENIE I KONSERWACJA



NIEBEZPIECZEŃSTWO:

Przed przystąpieniem do jakichkolwiek prac konserwacyjnych należy wyjąć wtyczkę z gniazdka sieciowego.

**NIEBEZPIECZEŃSTWO:**

Czynności te mogą być wykonywane zgodnie z obowiązującymi przepisami tylko przez przeszkolony i wyspecjalizowany personel, noszący odzież ochronną i maskę. W każdym przypadku należy zawsze odwoływać się do obowiązujących norm krajowych i obowiązujących przepisów.

**OSTRZEŻENIE:**

Odkurzacze przemysłowe / odpylacze muszą być konserwowane w razie potrzeby, ale przynajmniej raz w roku, w razie potrzeby naprawiane i sprawdzane przez wykwalifikowanego eksperta (posiadającego kwalifikacje zgodnie z TRGS 519 nr 5.3, paragraf 2).

Wynik testu należy przedstawić na żądanie.

Usuwanie i wymiana polarowego worka na kurz (jeśli występuje)

- Zwolnić dźwignię (1 Rys. A) i usunąć cały zespół głowicy (2 Rys. B).
- Usunąć worek na pył (4 Rys. C) i utylizować zgodnie z obowiązującymi przepisami.
- Wymienić worek na pył zgodnie ze wskazaniami podanymi powyżej.
- Zmontować wszystko w odwrotnej kolejności do demontażu.

Opróżnianie pojemnika na odpady

- Zwolnić dźwignię (1 Rys. A) i usunąć cały zespół głowicy (2 Rys. B).
- Umieścić urządzenie nad kanałem odpływowym i podnieść zbiornik na odpady (3 Rys. Q), za pomocą odpowiedniego uchwyty (35 Rys. Q), w celu jego całkowitego opróżnienia.

- Wyczyścić pojemnik na odpady wewnątrz (3 rys. Q) czystą wodą i osuszyć czystą szmatką.
- Zmontować wszystko w odwrotnej kolejności do demontażu.

Codzienne czyszczenie**Kontrola i czyszczenie filtra głównego**

- Podnieść drzwiczki tylne (36 Rys. R) za pomocą dźwigni.
 - Wyjąć filtr główny (37 Rys. R).
 - Oczyszczyć filtr (37 Rys. R) za pomocą strumienia powietrza skierowanego od wewnątrz na zewnątrz; alternatywnie filtr można umyć w letniej wodzie, dokładnie osuszyć i następnie ponownie zamontować.
- W przypadku nadmiernego zanieczyszczenia lub zużycia, filtr należy wymienić.
- Ponownie zamontować filtr (37 Rys. R) w odpowiednim gnieździe.
 - Zamknąć tylne drzwiczki (36 Rys. R).

Czyszczenie urządzenia

- Wyczyścić korpus urządzenia za pomocą ściereczki zwilżonej wodą lub neutralnym detergentem.
 - Usunąć głowicę, jak wskazano powyżej i wyczyścić wnętrze zbiornika bieżącą wodą, a następnie opróżnić go, jak opisano powyżej.
- Zmontować wszystko w odwrotnej kolejności do demontażu.

**NIEBEZPIECZEŃSTWO:**

Nie myć urządzenia strumieniami wody.

Kontrole okresowe

Wymiana filtra z wymiennymi wkładami Klasy H



NIEBEZPIECZEŃSTWO:

Zebrany pył należy transportować w pojemnikach pyłoszczelnych. Nie jest dozwolone ponowne napełnianie. Odpady zawierające azbest należy utylizować zgodnie z zasadami i przepisami dotyczącymi utylizacji odpadów.

- Zwolnić dźwignie (1 Rys. A) i usunąć cały zespół głowicy (2 Rys. B).
- Odwrócić cały zespół głowicy.
- Odkręcić cztery śruby (38 Rys. S) i usunąć osłonę filtra (39 Rys. S).
- Usunąć filtr kartridżowy (40 Rys. S) i utylizować zgodnie z obowiązującymi przepisami.
- Wymienić filtr kartridżowy.
- Zmontować wszystko w odwrotnej kolejności do demontażu.



OSTRZEŻENIE:

Zanieczyszczenia obecne na filtrze i sam filtr należy zutylizować zgodnie z przepisami kraju użytkownika ssawy.

Czyszczenie czujników poziomu wody

- Zwolnić dźwignie (1 Rys. A) i usunąć cały zespół głowicy (2 Rys. B).
- Odwrócić cały zespół głowicy.
- Oczyścić czujniki poziomu wody (41 Rys. S) i sprawdzić stan zużycia.
- Zmontować wszystko w odwrotnej kolejności do demontażu.





Kontrola i czyszczenie filtr silnika odkurzacza





- Zwolnić dwie sprężyny (42 Rys. T) i wyjąć pokrywę (43 Rys. T).
- Usunąć gąbkę filtra (44 Rys. T)
- Oczyścić gąbkę za pomocą strumienia wody (45 Rys. T).
Gąbkę filtracyjną można myć w ciepłej wodzie i należy ją wymienić dopiero po całkowitym wyschnięciu; jeśli jest zbyt brudny, wymień go na nowy.
- Zmontować wszystko w odwrotnej kolejności do demontażu.

CZĘŚCI ZAMIENNE



Kod	Opis	Klasa M	Klasa H
2512772	Filtr panelu głównego Klasa M	■	■
6895010	Filtra z wkładami Klasa H		■
6010530	Elastyczny wąż D.33 Mt.4 AS	■	■
6010531	Elastyczny wąż D.29 Mt.4 AS	■	■
6010533	Elastyczny wąż D.33 Mt.4 STD	■	■
6010536	Elastyczny wąż D.38 Mt.4 STD	■	■

ROZWIĄZYWANIE PROBLEMÓW

PROBLEM	PRZYCZYNA	ŚRODEK ZARADCZY
Silnik ssący się nie uruchamia i nie działa. (Dotyczy Klasy M i H) lampki Led filtra „  ” i Led ssania „  ” są wyłączone.	Wtyczka nie została włożona.	Włożyć wtyczkę do gniazdka prądu.
	Brak zasilania.	Sprawdzić przewód zasilający.
	Przegrzanie silnika ssącego.	Sprawdzić, czy silnik działa prawidłowo.
	Uszkodzony silnik ssący.	Wymienić silnik. (*)
Ssanie nie jest wystarczające. (Dotyczy wersji Klasy M i H) lampka Led ssania „  ” miga i włącza się sygnalizacja dźwiękowa; Prędkość powietrza wewnątrz rury wynosi ≤ 20 m/s.	Redukcja przepustowości rury ssawnej nie została połączona z używanym węzłem elastycznym.	Obrócić redukcję, aby dostosować ją do średnicy używanego węzła elastycznego.
	Zbiornik na odpady pełny.	Opróżnić zbiornik.
	Worek z polaru pełny.	Wymienić worek zbierający kurz.
	Elementy filtracyjne zatkane.	Oczyścić elementy filtracyjne.
		Wyczyścić lub wymienić filtr z wymiennymi wkładami.
	Zatkane akcesoria lub przewody.	Sprawdzić i wyczyścić wąż i dyszę ssącą.
	Uszkodzony silnik odkurzacza.	Wymień silnik. (*)
Rakiel dyszy ssącej zużyty lub uszkodzony.	Sprawdzić i wymienić rakiel.	
Dotyczy wersji Klasy H) Ssanie nie jest wystarczające, lampka Led filtra „  ” miga i włącza się sygnalizacja dźwiękowa.	Brak filtra kartridżowego.	Zainstalować filtr.
	Filtr kartridżowy zatkany lub uszkodzony.	Wyczyścić lub wymienić filtr.

PROBLEM	PRZYCZYNA	ŚRODEK ZARADCZY
Silnik ssący się zatrzymuje. (Dotyczy wersji Klasy M i H) Lampki Led filtra „  ” i Led ssania „  ” są zapalone na stałe, włącza się sygnalizacja dźwiękowa	Stosowanie odkurzacza do pracy na sucho: Przegrzanie silnika ssącego.	Poczekać kilka minut aż silnik ssący ulegnie ochłodzeniu.
		Sprawdzić i oczyścić wszystkie części, które mogą uniemożliwiać poprawne ssanie.
		Sprawdzić szczeliny wentylacyjne do chłodzenia silnika ssącego.
Silnik ssący się zatrzymuje. (Dotyczy wersji Klasy M i H) Lampki Led filtra „  ” i Led ssania „  ” migają jednocześnie, włącza się sygnalizacja dźwiękowa.	Stosowanie odkurzacza do pracy na mokro: Zbiornik na odpady pełny.	Opróżnić zbiornik.

(*) Konserwacja przez autoryzowane centrum serwisowe.

الحل	السبب	المشكلة
أفرغ الحاوية.	الاستخدام كشفاف سوائل: حاوية النفايات ممتلئة.	محرك الشفط متوقف. (لإصدارات الفئة M و H) لمبات LED التنبيه الخاصة بالمرشح «  » و لمبات الشفط «  » تبقى ثابتة الإضاءة والتنبيه الصوتي يعمل.

(* صيانة من قبل مركز خدمة معتمد.

البحث عن الأعطال

الحل	السبب	المشكلة
وصل القابس بالمقيس الكهربائي	القابس ليس موصولاً	لا يبدأ محرك الشفط ولا يعمل. (إصدارات الفئة M و H) لمبات LED التنبيه الخاصة بالمرشح «  » ولمبات الشفط «  » مطفأة.
تحقق من الشبكة الكهربائية	لا يوجد تيار كهربائي	
تحقق من التشغيل الصحيح للمحرك.	محرك الشفط مفراط السخونة.	
استبدل المحرك. (*)	محرك الشفط متعطل.	
قم بلف المحدد على القطر الصحيح للأنبوب المرن المستخدم.	محدد اختيار قطر أنبوب الشفط غير موصول مع الأنبوب المرن المستخدم.	عملية الشفط غير مرضية. (إصدارات الفئة M و H) تومض لمبة LED التنبيه الخاصة بالشفط «  » ويعمل التنبيه الصوتي؛ سرعة الهواء داخل الأنبوب $20 \geq$ م/ث.
أفرغ الحاوية.	حاوية النفايات ممتلئة.	
استبدال الحقيبة لجمع الغبار	حقيبة الصوف ممتلئ	
نظف عناصر الترشيح.	عناصر الترشيح مسدودة	
قم بتنظيف عامل تصفية خرطوشة.		
تفحص و تنظيف الأنابيب المرنة و فوهة الشفط	الإكسسوارات أو الأنابيب مسدودة.	
استبدل المحرك(*)	محرك فراغ تالف.	
تفحص و استبدال الوصلة.	وصلة فوهة الشفط مستهلكة أو تالفة.	
قم بتركيب المرشح.	المرشح الخرطوشة غير موجود.	(إصدار الفئة H)؛ عملية الشفط غير مرضية. تومض لمبة LED التنبيه الخاصة بالشفط «  » ويعمل التنبيه الصوتي.
نظف الفلتر أو استبدله.	مرشح الخرطوشة مسدود أو متضرر.	
انتظر لبضع دقائق حتى يبرد محرك الشفط.	الاستخدام مكثسة كهربائية: محرك الشفط مفراط السخونة.	محرك الشفط متوقف. (إصدارات الفئة M و H) لمبات LED التنبيه الخاصة بالمرشح «  » ولمبات الشفط «  » تبقى ثابتة الإضاءة والتنبيه الصوتي يعمل.
تحقق من سلامة ونظافة الأجزاء التي يمكنها أن تؤثر سلبًا على عملية الشفط الصحيحة.		
تحقق من فتحات التهوية الخاصة بتبريد محرك الشفط.		

فحص وتنظيف مرشح محرك المكبسة الكهربائية

- حرر المشبكين (الشكل 42 T) وقم بإخراج الغطاء (الشكل 43 T).
- قم بإزالة إسفنج المرشح (الشكل 44 T)
- قم بتنظيف الإسفنج بدفعات الهواء المضغوط (الشكل 45 T).
- يمكنك غسل الإسفنج مرشح في الماء الدافئ وإعادة تجميعها إلا بعد التجفيف الكامل. إذا كان قذرة جدا أو البالية خارج استبدالها.
- أعد تركيب جميع الأجزاء من خلال العمل بترتيب عكسي بالنسبة للفاك.

قطع الغيار

الفئة H	الفئة M	الوصف	الكود
■	■	مرشح اللوحة الرئيسية من الفئة M	2512772
■		خرطوشة تصفية الفئة H	6895010
■	■	مرنة خرطوم D.33 Mt.4 AS	6010530
■	■	مرنة خرطوم D.29 Mt.4 AS	6010531
■	■	مرنة خرطوم D.33 Mt.4 STD	6010533
■	■	مرنة خرطوم D.38 Mt.4 STD	6010536



خطر:

لا تغسلوا الجهاز بماء نفاث.

الفحص الدوري

استبدال المرشح المزود بخرطوشة من

H الفئة



خطر:

وينبغي نقل الغبار الذي تم جمعه في حاويات مقاومة للغبار. لا يسمح بإعادة التعبئة. ومن المقرر التخلص من النفايات المحتوية على الأسبستوس وفقا لقواعد ولوائح التخلص من النفايات.

- حرر الأذرع من مشابكها (1 الشكل A) وقم بإزالة مجموعة الرأس كاملة (2 الشكل B).
- اقلب مجموعة الرأس بالكامل.
- قم بفك الأربعة براغي (38 الشكل S) ثم انزع غطاء حماية المرشح (39 الشكل S).
- انزع المرشح الخرطوشة (40 الشكل S) وتخلص منه بما يتوافق مع نصوص القانون.
- استبدل المرشح الخرطوشة.
- أعد تركيب جميع الأجزاء من خلال العمل بترتيب عكسي بالنسبة للفاك.



تحذير:

يجب التخلص من البقايا المتراكمة في قاع الفلتر ذاته مع الالتزام بقوانين بلد استخدام جهاز الشفط.

تنظيف أجهزة استشعار مستوى المياه

- حرر الأذرع من مشابكها (1 الشكل A) وقم بإزالة مجموعة الرأس كاملة (2 الشكل B).
- اقلب مجموعة الرأس بالكامل.
- قم بتنظيف حساسات تحديد المستوى (41 الشكل S) ثم قم بفحص حالة التأكل.
- أعد تركيب جميع الأجزاء من خلال العمل بترتيب عكسي بالنسبة للفاك.

إزالة واستبدال كيس تجميع الغبار المصنوع من الصوف (إن وجد)

- حرر الأذرع من مشابكها (1 الشكل A) وقم بإزالة مجموعة الرأس كاملة (2 الشكل B).
- أخرج تم كيس الصوف (4 الشكل C) وتخلص منه بما يتوافق مع نصوص القانون.
- استبدل كيس الصوف كما هو موضح في السابق.
- أعد تركيب جميع الأجزاء من خلال العمل بترتيب عكسي بالنسبة للفاك.

تفريغ حاوية النفايات

- حرر الأذرع من مشابكها (1 الشكل A) وقم بإزالة مجموعة الرأس كاملة (2 الشكل B).
- ضع نفسك على منفذ تصريف ثم ارفع حاوية النفايات (3 الشكل Q) من خلال المقبض المعد خصيصًا لذلك (35 الشكل Q) حتى اكتمال عملية التفريغ.
- تنظيف حاوية النفايات داخل (3 الصورة Q) مع المياه النظيفة وجافة بقطعة قماش نظيفة.
- أعد تركيب جميع الأجزاء من خلال العمل بترتيب عكسي بالنسبة للفاك.

التنظيف اليومي

فحص وتنظيف المرشح الرئيسي

- ارفع المنفذ الخلفي (36 الشكل R) من خلال الذراع.
- أعد تركيب المرشح الرئيسي (37 الشكل R).
- قم بتنظيف المرشح (37 الشكل R) بدفعات الهواء من الداخل نحو الخارج؛ يمكن غسل المرشح بماء فاتر وإعادة تركيبه فقط بعد جفافه بشكل تام.
- في حالة وجود أوساخ كثيرة وفي حالة تأكله فإنه يجب استبداله.
- أعد تركيب المرشح (37 الشكل R) في مكانه.
- أغلق المنفذ الخلفي (36 الشكل R).

تنظيف الجهاز

- نظيف هيكل الجهاز بقطعة قماش مبللة بالماء أو بالمنظفات.
- ينزع الغطاء كما هو مبين في السابق وينظف الخزان من الداخل بالماء و من بعدها يفرغ الماء كما هو مبين في السابق.
- أعد تركيب جميع الأجزاء من خلال العمل بترتيب عكسي بالنسبة للفاك.

إطفاء الجهاز

- أدير مفتاح التشغيل الرئيسي (27 الشكل O) على «**I/O**» لإطفاء الجهاز.
- (عند الاستخدام) أفضل قابس تيار الأداة الكهربائية عن مقبس التيار الكهربائي (17 الشكل J).
- أفضل قابس التشغيل الرئيسي (26 الشكل N) عن مقبس التيار الكهربائي.
- لف الكابل (33 الشكل P) ثم قم بتوصيله على الخفاف (34 الشكل P).

**ملاحظة:**

قم بفك الملحقات التشغيلية (وصلات التطويل والفرش وما إلى ذلك) ثم ضعها في أماكنها المحددة على الجانب P. الخلفي كما هو موضح في الشكل.

التنظيف والصيانة**خطر:**

قبل القيام بأية عملية صيانة يجب نزع القابس من المقبس الكهربائي.

**خطر:**

يمكن القيام بهذه العمليات - بالتوافق مع القوانين السارية - فقط من خلال فريق عمل مدرب ومتخصص وبعد ارتداء الملابس الواقية المخصصة لهذه الحالة. ينبغي الرجوع دائماً إلى القواعد والقوانين المحلية السارية.

**تحذير:**

ويجب الحفاظ على المكانس الكهربائية الصناعية/التخلص منها حسب الحاجة، ولكن مرة واحدة على الأقل في السنة، وإصلاحها حسب الاقتضاء وفحصها من قبل خبير ماهر (مؤهل وفقاً للفقرة 2 من TRGS 519 Nr. (5.3).

يجب تقديم نتيجة الاختبار عند الطلب.

محدد ضبط قوة الشفط (29 الشكل O)

قم بلف محدد الاختيار لزيادة أو خفض قوة الشفط.

محدد قطر أنبوب الشفط (30 الشكل O)

فقط للأجهزة من الفئة M و H:

لضمان توفير السرعة الصحيحة للهواء المشفوط قم بلف محدد الاختيار على نفس قيمة قطر الأنابيب المرن المستخدم.

Ø21	21
Ø29	29
Ø33	33
Ø38	38

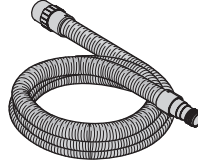
**ملاحظة:**

عندما تكون الحقيبة أو حاوية النفايات ممتلئة، هناك زيادة في الضوضاء والأجهزة لم تعد تمتص في حالة استخدامها كمكنسة كهربائية رطبة، عندما تكون الحاوية ممتلئة، يتوقف المحرك الفراغي ثم قم بإيقاف تشغيل الجهاز وإفراغ الحاوية كما هو موضح في الفقرة ذات الصلة.

لمبة LED التنبيه الخاصة بالمرشح الخرطوشة (31)**(الشكل O)**

فقط للأجهزة من الفئة H:

- «» عند وميضها ارجع إلى فصل «البحث عن الأعطال» لتحديد سبب العطل الموجود وحله.

لمبة LED التنبيه الخاصة بوحدة الشفط (32 الشكل O)**(O)**



فقط للأجهزة من الفئة M و H:

- «» عندما تومض فإن ذلك يعني أن سرعة الهواء داخل الأنابيب ≥ 20 م/ث. ارجع إلى فصل «البحث عن الأعطال» لتحديد سبب العطل الموجود وحله.



تشغيل الجهاز كأداة لشفط الأتربة أو السوائل

- يدخل القابس في المقبس الكهربائي (26 الصورة (N).

مفتاح التشغيل الرئيسي (27 الشكل O)



- ملفوف على «»:
مقبس التيار للأداة الكهربائية (17 الشكل J)
موصولة بالتيار الكهربائي ووحدة الشفط مطفأة.
- ملفوف على «»:
وحدة الشفط تعمل دائماً.
- ملفوف على «»:
تبدأ وحدة الشفط في العمل عند تشغيل الأداة الموصولة.



- ملفوف على «»:
عندما يكون مرتبطاً بمحدد الاختيار لتنظيف المرشح الآلي (28 الشكل O) على «وضعية التشغيل ON» فإنه يتم تشغيل وظيفة تنظيف المرشح المكثف (3 دفعات وحد أقصى لقوة الشفط).
وعندما يتم تحريره فإن مفتاح التشغيل الرئيسي يعود على «» أو «».

محدد اختيار تنظيف المرشح «NONSTOP VAC» (28 الشكل O)

هذه الآلة مزودة بنظام تنظيف للمرشح يسمى «NONSTOP VAC». عند تفعيل هذا النظام سيتم تفعيل دورة تنظيف آلية أثناء التشغيل لضمان الحصول على أفضل مستوى للأداء التشغيلي للآلة عند الشفط والترشيح.

- عندما يكون ملفوفاً على «وضعية التشغيل ON» وموصولاً بمفتاح التشغيل الرئيسي (27 الشكل O) على «» أو «» فإنه يتم تفعيل نظام تنظيف المرشح الآلي (3 دفعات عند بدء التشغيل تليها 1 دفعة كل 12 ثانية).
- عندما يكون ملفوفاً على «وضعية التوقف OFF» يتم إيقاف هذه الوظيفة التشغيلية.



تحذير:

عند استخدام هذا الجهاز كشفاط سوائل فإنه ينبغي الإبقاء على محدد تنظيف المرشح على وضعية التوقف (28 الشكل O) قف «OFF».



ملاحظة:

قم دورياً بتنظيف حساسات تحديد المستوى وتحقق من حالة التآكل كما هو موضح في الفقرة الخاصة بذلك

للأجهزة المجهزة بالملحقات المناسبة:

- حرر الأذرع من مشابكها (1 الشكل A) وقم بإزالة مجموعة الرأس كاملة (2 الشكل B).
- أزل كيس الصوف (4 شكل C) إن وُجد.
- أعد تركيب مجموعة الرأس كاملة (2 الشكل B) ثم احجزها من خلال الأذرع (1 الشكل A).
- أدخل كم أنبوب الشفط حتى نهاية مساره (7 الشكل D) في الفتحة (8 الشكل D) على حاوية النفايات.
- لتحرير الكُم من تعشيقه (7 الشكل D) قم بلفه قليلاً ثم قم بشده نحو الخارج.
- قم بربط وتوصيل المقبض المريح للاستخدام (10 الشكل E) بالأنبوب المرن (11 الشكل E).
- قم في المقبض المريح للاستخدام (11 الشكل F) بربط وصلة التطويل (12 الشكل F).
- قم بتوصيل وصلتي التطويل الصلبة (12-13 الشكل G).
- اربط بوصلة التطويل الصلبة (13 الشكل H) الملحق التشغيلي المرغوب فيه (فوهة شفط، فوهة الأرضيات وما إلى ذلك الشكل H).

استخدام الجهاز

- هذا الجهاز مزود بعجلات ويمكن تحريكه من خلال المقابض الموجودة على الرأس أو يمكن دفعه من خلال المقبض (22 الشكل K، مكون اختياري).
- إذا كان الجهاز مزوداً بذلك قم بإرخاء المقابض (23 الشكل L) وقم بلف المقبض (22 الشكل K، مكون اختياري) ثم قم بتثبيتته في الوضعية المرغوب فيها من خلال المقابض (23 الشكل L).
- لرفع الجهاز استخدم المقبض (24 الشكل K) الموجود على الرأس.
- لحجز الجهاز ومنعه من الحركة استخدم مفتاح المكبح (25 الشكل M) للعجلات الدوارة.

- اربط بوصلة التطويل الصلبة (13 الشكل H) الملحق التشغيلي المرغوب فيه (فوهة شفط، فرشاة، فوهة بذراع وما إلى ذلك الشكل H).



ملاحظة:

يمكن من خلال المقبض المريح للاستخدام ضبط قوة الشفط من خلال العمل على المقبض (14 الشكل I).
قم بلف المقبض على النافذة الصغيرة (15 الشكل I) للحصول على فعالية شفط أقل.



ملاحظة:

على الأنبوب المرن (10 الشكل E) يمكن أيضاً تركيب الملحق التشغيلي الخاص بمقبض مخفض السرعة.

توصيل الأدوات

توصيل الأداة الكهربائية

- ارفع الغطاء (16 شكل J) وصل قابس الأداة الكهربائية بأخذ التيار (17 شكل J) الموجود أعلى المكنسة (أقصى قدرة مسموح بها 2400 وات).

توصيل الأداة الهوائية (الاختياري)

- للأجهزة المزودة بأدوات تثبيت:
- صل أنبوب الأداة الهوائية (18 شكل J) بالوصلة خاصته (19 شكل J) والموجود أعلى المكنسة.
- قم بتوصيل خط التغذية الهوائية (20 شكل J) بالوصلة (21 شكل J) الموجودة أعلى المكنسة (أقصى قدرة مسموح بها 10 بار).

مكنسة كهربائية من أجل السوائل



تحذير:

خطر الصعق الكهربائي!

- في حالة خروج الرغوة أو السوائل، أطفئ الجهاز فوراً.
- أفرغ خزان الاسترجاع، وقم بتنظيف المرشحات على النحو الموصوف في الفقرات ذات الصلة.

إعداد الجهاز

مكنسة كهربائية من أجل الغبار



خطر:

في حالة المكناس الكهربائية من الفئة M و H ، استخدم فقط الأنابيب ذات القطر المشار إليها في الجدول "أقطار أنبوب الشفط في الفئة M والفئة H". اقرأ أيضاً المؤشرات في الفقرة "محدد قطر أنبوب الشفط".

للأجهزة المجهزة بالملحقات المناسبة:

- حرر الأذرع من مشابكها (1 الشكل A) وقم بإزالة مجموعة الرأس كاملة (2 الشكل B).
- تحقق من أنه داخل حاوية النفايات (3 الشكل B) تم تركيب كيس الصوف (4 الشكل C).
- إذا لم يكن كيس الصوف موجوداً فإنه يجب تركيبه متبعاً الخطوات التالية:
- ألبس كيس الصوف في فتحة الحاوية (5 الشكل C) حتى يتم تجاوز الطوق (6 الشكل C).
- افرد بعناية كيس الصوف داخل حاوية النفايات (3 الشكل B).
- أعد تركيب مجموعة الرأس كاملة (2 الشكل B) ثم احجزها من خلال الأذرع (1 الشكل A).
- أدخل كُم أنبوب الشفط حتى نهاية مساره (7 الشكل D) في الفتحة (8 الشكل D) على حاوية النفايات.
- لتحرير الكُم من تعشيقه (7 الشكل D) قم بلفه قليلاً ثم قم بشده نحو الخارج.



ملاحظة:

في حالة عدم استخدام الفتحة (8 الشكل D) قم بغلقها بالسدادة (9 الشكل D) المرفقة بالمنتج.

- قم بربط وتوصيل المقبض المريح للاستخدام (10 الشكل E) بالأنبوب المرن (11 الشكل E).
- قم في المقبض المريح للاستخدام (11 الشكل F) بربط وصلة التطويل (12 الشكل F).
- قم بتوصيل وصلتي التطويل الصلبة (12-13 الشكل G).



خطر:

المصنع ليس مسئولاً عن أية أضرار ناتجة عن سوء الاستخدام أو الاستخدام الغير صحيح. أية استخدامات أخرى تعفي الصانع من أي مسؤولية عن الإصابات الشخصية و ١ أو الأضرار المادية و يلغى شرط الضمان.



تحذير:

استخدم دائماً مرشحات مخصصة وفقاً لنوع الأتربة أو المخلفات المراد شفطها.



تحذير:

لا تستخدموا الجهاز من أجل:

- شفط المواد الساخنة.
- لا تطمح المواد / المخاليط المتوهجة والمتفجرة السامة
- هذا الجهاز غير مناسب لجمع الغبار المتوهجة (ما لم يرد خلاف ذلك)
- لا تستخدموا الجهاز في بيئات يوجد فيها خطر حدوث انفجار.
- لاستخدموا المكنسة الكهربائية الخاصة للسوائل لشفط الغبار أو بالعكس



تحذير:

لا تستخدم الجهاز في العراء.

يجب تخزين هذا الجهاز مع أخذ في اعتبار وزنه و على سطح ثابت وآمن وغير مائل في أماكن مغلقة وبدون الرطوبة

- بالنسبة للفتنين M و H، يجب تنظيف الماكينة بالكامل قبل مغادرة المنطقة الملوثة ونقلها.

- من الضروري ضمان تهوية جيدة داخل غرفة استخدام الجهاز. التزم بالقوانين المحلية السارية.

مجال الاستخدام

وقد تم تصميم هذا الجهاز لفراغ السوائل أو المواد الصلبة أو كليهما، وفقاً لجدول البيانات التقنية من مقدمة لهذا الدليل

لا يسمح بالاستخدامات غير تلك المبينة أعلاه. يُعد أي استعمال مخالف للغرض الذي من أجله تم تصنيع الجهاز، يعد أمراً غير طبيعي من الممكن أن يسبب أضراراً للجهاز وخطراً حقيقياً للمستخدم. يجب استخدام الفراغات الصناعية وأجهزة إزالة الغبار المحمولة وفقاً للملحق 7 TRGS 519 فقط للتطبيقات التالية:

- المهام ذات التعرض المنخفض وفقاً ل TRGS 519 نقطة 2.8 في الأماكن المغلقة أو العمل على نطاق صغير وفقاً ل RGS 519 نقطة 2.10

- مهام التنظيف. تطبيق اللوائح من TRGS 519 على أجهزة شفط الأسبستوس في جمهورية ألمانيا الاتحادية.

بعد استخدام جهاز شفط الأسبستوس في منطقة مطوقة بمعنى TRGS 519 ، يجب ألا يتم استخدام جهاز شفط الأسبستوس في المنطقة البيضاء المسماة. الاستثناءات ممكنة إذا كان جهاز شفط الأسبستوس قد تم تطهيرها أولاً تماماً من قبل خبير (ليس فقط الغطاء الخارجي ولكن أيضاً غرفة التبريد، وغرفة التركيب للمكونات الكهربائية، والمكونات نفسها، الخ) وفقاً لمواصفات TRGS 519 No. 2.7

ويجب أن يقوم الخبير بتوثيق هذا الأمر وتوقيعه.

تتضمن الاحتياطات إزالة الملوثات قبل تفكيك والتهوية الجيدة للمكان في حالة تفكيك الجهاز ونظافة مكان الصيانة وتوفير الحماية المناسبة لفريق العمل.

- عند إجراء عمليات الصيانة أو الإصلاح يجب إزالة جميع الأجزاء الملوثة التي لا يمكن تنظيفها بشكل صحيح ؛ يجب وضع هذه الأجزاء في أكياس مقاومة للماء وفقاً للوائح المعمول بها من أجل التخلص من ذلك النوع من النفايات.

- ينبغي على جهة التصنيع أو على أحد الأشخاص المؤهلين القيام بفحص الجهاز مرة واحدة سنوياً على الأقل والتحقق على سبيل المثال من سلامة نظام الترشيح وتدفق الهواء ونظام التحكم في الجهاز . بالإضافة إلى ذلك، سيكون من الضروري إخضاع الماكينات من الفئة H لإختبار جودة نظام الترشيح على الأقل مرة واحدة في السنة وذلك باتباع الإرشادات الخاصة بالقانون رقم 2-60335-69 201.2 AA.cap.22. إذا فشل الاختبار، فيجب استبدال فلتر الفئة H وإعادة اختباره.

- فيما يخص الفئة H وM يجب تنظيف الجزء الخارجي باستخدام شفاط التنظيف أو قطعة من القماش أو تغطيته بلاصق قبل نقله إلى خارج منطقة الخطر. سيتم اعتبار جميع الأجهزة خالية من التلوث بعد خروجها من مناطق الخطر كما سيتم اتخاذ جميع الإجراءات اللازمة لتجنب انتشار الأتربة.

مقدمة



خطر:

قبل الشروع في استخدام الجهاز يرجى قراءة كتيب «تحذيرات السلامة الخاصة بالمكائن الكهربائية» تعلق على هذا والإضافات أدناه.



تحذير:

- من الضروري أن يقوم صاحب العمل بتأهيل وتدريب مستخدمي الجهاز وفقاً لما تنص عليه القوانين السارية.

- قبل العمل على هذا الجهاز عليكم القيام بتهيئة وتدريب أنفسكم من خلال قراءة هذا الدليل بعناية. يحظر استخدام الجهاز من قبل أشخاص غير مدربين أو معتمدين

- يحظر شطف المواد السامة إلا إذا كان الجهاز مزوداً بالمرشحات الخاصة اللازمة لنوع الأتربة المحددة التي يجب طلبها من خلالكم صراحة مع الالتزام التام بالقوانين المحلية السارية.

- قبل استخدام الجهاز يجب على العامل أن يتعلم كيفية استخدام الجهاز ويتعرف على المواد التي من أجلها سوف يستخدم الجهاز بما في ذلك انتزاع المواد التي تم شطفها والتخلص منها.

- للقيام بعمليات الصيانة يجب تفكيك الجهاز وتنظيفه ووضعه في مكان آمن بقدر الإمكان دون التسبب في مخاطر لفريق العمل المكلف بالصيانة وللآخرين.

البيانات الفنية

الفئة H	الفئة M	الفئة L	TOOL PRO WDA 40
	■		الشفافة الصلبة
	■		الشفافة السائلة
		هرتز 50 / 60 - 220 فولت بالتناوب	الجهد الكهربائي والتزرد
		واط 1350	الحد الأقصى للطاقة (شفط)
		واط 1100	القوة الاسمية (شفط)
		واط 2400	السلطة تحميل مأخذ كهربائي
		واط 3500	إجمالي الطاقة Σ
		ديسيبل 73,4 (A) ديسيبل	ضغط الصوت (LpA)
		ديسيبل 2,5 (A) ديسيبل	عدم اليقين (KpA)
		> 2,5 م/ثانية 2	مستوى الاهتزاز
		IPX4	IP رمز
		متر مكعب 0,5	سطح المرشح للمرشح الرئيسي
		لتر/ ثانية 76 - (متر مكعب/ساعة 273,6)	تدفق الهواء
		هكتوباسكال 250 - (باسكال 25.000)	طموح
		لتر 41	سعة الحاوية
		لتر 26	القدرة المفيدة
		لتر 20	كيس الصوف قدرة مفيدة
		أمتار 7	طول كابل الطاقة
		ملم 625 x 385 x 545	الأبعاد (الطول × العرض × الارتفاع)
		كغ 21	الوزن (بدون ملحقات)
		ملم Ø 33	قطر أنبوب الشفط
		Ø 21 - Ø 29 - Ø 33 - Ø 38 ملم	أقطار أنبوب الشفط في الفئة M - الفئة H
		متر مكعب 0,8	مرشح سطح المرشح الفئة H

الفئة L

تسمية موجودة على آلة مناسبة لتنسب الغبار الخطرة مع مخاطر منخفضة لفصل الغبار مع قيمة حد التعرض اعتمادا على حجم المحتلة مساوية أو أكبر من 1 مليغرام / متر مكعب



الفئة M

تسمية موجودة على آلة مناسبة لتنسب الغبار الخطرة مع متوسط المخاطر لفصل الغبار مع قيمة حد التعرض اعتمادا على حجم المحتلة مساوية أو أكبر من 0,1 مليغرام / متر مكعب



الفئة H

تسمية موجودة على جهاز مناسب لتنسب الغبار الخطرة مع عالية المخاطر لفصل الغبار مع قيمة حد التعرض اعتمادا على حجم المحتلة أقل من 0,1 مليغرام / متر مكعب

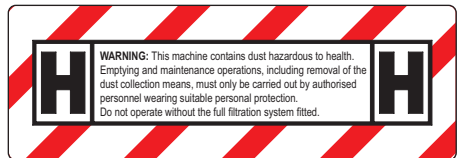

ملخص

- 2.....البيانات الفنية
- 3.....مقدمة
- 4.....مجال الاستخدام
- 5.....إعداد الجهاز
- 5.....مكنسة كهربائية من أجل الغبار
- 5.....توصيل الأدوات
- 5.....مكنسة كهربائية من أجل السوائل
- 6.....استخدام الجهاز
- 6.....تشغيل الجهاز كأداة لشطف الأتربة أو السوائل
- 7.....إطفاء الجهاز
- 7.....التنظيف والصيانة
- 8.....زالة واستبدال كيس تجميع الغبار المصنوع من الصوف
- 8.....تفريغ حاوية النفايات
- 8.....فحص وتنظيف المرشح الرئيسي
- 8.....تنظيف الجهاز
- 8.....H استبدال المرشح المزود بخرطوشة من الفئة
- 8.....تنظيف أجهزة استشعار مستوى المياه
- 9.....فحص وتنظيف مرشح محرك المكنسة الكهربائية
- 9.....قطع الغيار
- 10.....البحث عن الأعطال

ghibli & wirbel

Professional Cleaning Machines Since 1968

DEALER

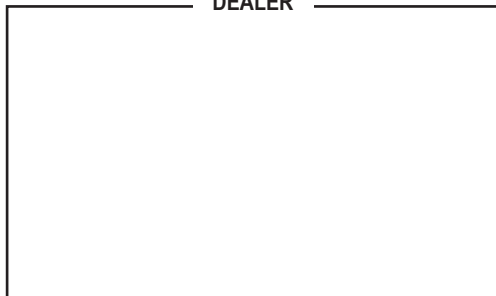

Cod. 8050902 - 1^a ed. - 06/2021

Ghibli & Wirbel S.p.A.

Via Circonvallazione, 5 - 27020 Dorno PV - Italia
P. +39 0382 848811 - F. +39 0382 84668 - M. info@ghibliwirbel.com

www.ghibliwirbel.com

100% MADE IN ITALY

